

הודפס בפולין

www.dell.com | support.dell.com



0CVR65A04

D

- 63 DataSafe Local Backup
- 69 DellConnect
- 57 Dell Diagnostics
- Dell Digital Delivery
- 22 התקנת התוכנה
- Dell Factory Image Restore
- 66 (שחזור תמונת היצרן של Dell)

H

- 56 Hardware Troubleshooter

I

ISP

- 18 ספק שירותי אינטרנט

W

Windows

- 50 אשף תאימות התוכניות
- 65 Windows, התקנה מחדש

ר

- 75 רשימת הפעולות לביצוע אבחון
- רשת קווית
- 7 כבל רשת, חיבור

ש

- 66 שחזור הגדרות היצרן
- 62 שחזור המערכת
- 69 שירות לקוחות
- שליחת מוצרים
- 72 להחזרה או לתיקון

ת

- 44 תכונות התוכנה
- 45 תקליטורי DVD, הפעלה ויצירה
- 45 תקליטורים, הפעלה ויצירה

- חיבור רשת
תיקון 48
חיבור רשת אלחוטי 48
- י**
יכולות המחשב 44
- כ**
כרטיס SIM 12
כתובות דואר אלקטרוני
לתמיכה טכנית 70
כתובות דואר אלקטרוני לתמיכה 70
- מ**
מדיית שחזור המערכת 65
מוצרים
מידע ורכישה 71
מחשב, הגדרה 5
מנהלי התקנים והורדות 79
- מפצלי חשמל, שימוש 6
מפרט 80
מקלדת מגע
מחוות 34
משאבים, מידע נוסף 78
- נ**
נורית מחוון הפעלה 29
נורית מצב סוללה 29
נורית פעילות של כונן קשיח 29
- ע**
עזרה
קבלת סיוע ותמיכה 68
- פ**
פנייה אל Dell 74
פנייה מקוונת אל Dell 76
פתרון בעיות 47

אינדקס

א

אורור, הקפדה על 5

איתור מידע נוסף 78

אלחוט

צג 16

אפשרויות התקנה מחדש של המערכת 61

אתרי תמיכה

ברחבי העולם 70

ב

בעיות בחומרה

אבחון 56

בעיות הפעלה, פתרון 48

בעיות זיכרון

פתרון 49

בעיות, פתרון 47

בעיות תוכנה 50

ג

גיבוי ושחזור 45

ה

הגדרה, לפני שתתחיל 5

הודעות מערכת 54

החזרה במסגרת אחריות 72

התחברות FTP, anonymous 70

ז

זרימת אוויר, לאפשר 5

ח

חיבור

לאינטרנט 18

חיבור אינטרנט 18

נספח

מידע עבור NOM, או Official Mexican Standard (התקנים המקסיקניים הרשמיים) (במקסיקו בלבד)

המידע שלהלן מסופק בהתקנים המתוארים במסמך זה, בהתאם לדרישות של התקנים המקסיקניים הרשמיים (NOM):

יבואן:

Dell México S.A. de C.V.

Paseo de la Reforma 2620 – Flat 11°

Col. Lomas Altas

11950 México, D.F.

מספר התקינה של הדגם						
עוצמת הפלט	מתח יציאה	צריכת חשמל	תדר	מתח	מספר התקינה של הדגם	
3.34 אמפר /	19.5 וולט DC	1.6 אמפר / 1.5 אמפר	50-60 Hz	100-240 וולט	P10F	
4.62 אמפר /		2.3 אמפר / 2.5 אמפר		AC		
6.7 אמפר						

לפרטים, קרא את הוראות הבטיחות המוצרפות למחשב.

לקבלת מידע אודות נהלים מומלצים נוספים בנושא בטיחות, בקר בדף הבית של התאימות לתקינה בכתובת www.dell.com/regulatory_compliance.

סביבת המחשב

זעזוע מרבי (בהפעלה) — נמדד כש-Dell Diagnostics פועלת בכונן הקשיח ועם פעימת חצי סינוס של 2 מילי-שניות; לא בהפעלה — נמדד כשהכונן הקשיח ניצב על ראשו ופעיימת חצי סינוס של 2 מילי-שניות):

110 G הפעלה

160 G לא בהפעלה

גובה (מרבי):

15.2- עד 3048 מטר הפעלה
(50- עד 10,000 רגל)

15.2- עד 10,668 מטר אחסון
(50- עד 35,000 רגל)

G2 או פחות כמוגדר רמת זיהום אווירי
על ידי תקן
ISA-S71.04-1985

סביבת המחשב

טווח טמפרטורה:

0° עד 35° צלזיוס הפעלה
(32° עד 95° פרנהייט)

-40° עד 65° צלזיוס אחסון
(-40° עד 149° פרנהייט)

לחות יחסית (מרבית):

10% עד 90% הפעלה
(ללא עיבוי)

5% עד 95% אחסון
(ללא עיבוי)

עוצמת רעידות מרבית (שימוש בטווח רעידות אקראי המדמה את סביבת המשתמש):

0.66 GRMS הפעלה

1.30 GRMS לא בהפעלה

מידות פיזיות		מתאם AC	
גובה	31.8 מ"מ עד 34 מ"מ (1.25 אינץ' עד 1.34 אינץ')	זרם יציאה	
רוחב	376 מ"מ (14.8 אינץ')	65 ואט	3.34 אמפר (רציף)
עומק	262 מ"מ (10.31 אינץ')	90 ואט	4.62 אמפר (רציף)
משקל (עם סוללה) בעלת שישה תאים)	התצורה ניתנת להגדרה לפחות מ-2.7 ק"ג (5.95 ליברות)	130 ואט	6.7 אמפר (רציף)
		מתח יציאה נקוב	19.5 וולט DC
		טמפרטורת הפעלה	0° עד 40° צלזיוס (32° עד 104° פרנהייט)
		טמפרטורת אחסון	-40° עד 70° צלזיוס (-40° עד 158° פרנהייט)

סוללה	
זמן פעולה	זמן הפעולה של הסוללה משתנה בהתאם לתנאי הפעלה.
סוללת מטבע	CR -2032
מתאם AC	
<p> הערה: השתמש רק במתאמי AC המצוינים כמתאימים לשימוש עבור המחשב שלך. ראה את הוראות הבטיחות המצורפות למחשב.</p>	
מתח כניסה	100-240 וולט AC
זרם כניסה (מרב'י)	
65 ואט/90 ואט	1.7 אמפר
130 ואט	2.5 אמפר
תדר כניסה	50-60 הרץ
הספק יציאה	65 ואט או 90 ואט או 130 ואט

סוללה	
ליתיום-יון 'חכמה' בעלת תשעה תאים	
גובה	22.80 מ"מ (0.9 אינץ')
רוחב	214 מ"מ (8.43 אינץ')
עומק	78.76 מ"מ (3.10 אינץ')
משקל	0.52 ק"ג (1.15 ליברות)
ליתיום-יון 'חכמה' בעלת שישה תאים	
גובה	22.80 מ"מ (0.9 אינץ')
רוחב	214 מ"מ (8.43 אינץ')
עומק	57.64 מ"מ (2.27 אינץ')
משקל	0.34 ק"ג (0.75 ליברות)
מתח	11.1 וולט DC (שישה/תשעה תאים)
זמן טעינה (משוער)	4 שעות (כאשר המחשב כבוי)

מקלדת		צג	
מספר מקשים	102 (ארה"ב וקנדה); 103 (אירופה); 106 (יפן); 105 (ברזיל)	High Definition WLED באיכות 15.6 בעל תאורה אחורית, TrueLife	סוג
מקלדת מגע			מידות:
רוחב	90.0 מ"מ (3.54 אינץ')	193.54 מ"מ (7.62 אינץ')	גובה
	באזור חיישן פעיל	344.23 מ"מ (13.55 אינץ')	רוחב
גובה	45.2 מ"מ (1.78 אינץ')	396.42 מ"מ (15.6 אינץ')	אלכסון
מלבני		1366 x 768	רזולוציה מרבית
		60 הרץ	קצב רענון
		0° (סגור) עד 135°	זווית פעולה
		40/40	זווית צפייה אופקית
		15/30 (גבוהה/נמוכה)	זווית צפייה אנכית
		0.252 x 0.252 מ"מ	רוחב תווים בפיקסלים

וידאו		וידאו	
:Inspiron M5010		:Inspiron N5010	
נפרד		נפרד	
ATI Mobility Radeon HD 550v	בקר וידאו	ATI Mobility Radeon™ HD 5470	בקר וידאו
DDR3 של 1 ג'יגה-בתים	זיכרון וידאו	ATI Mobility Radeon HD 550v	
	UMA	ATI Mobility Radeon HD 5650	
ATI Mobility Radeon HD 4250	בקר וידאו	DDR3 בנפח של 512 מגה- בתים/1 ג'יגה-בתים, DDR3	זיכרון וידאו
עד 3067 מגה-בתים של זיכרון משותף	זיכרון וידאו	בנפח של 1 ג'יגה-בתים	
			UMA
	מצלמה	גרפיקת Intel® HD	בקר וידאו
1.3 מגה-פיקסל	פיקסל	עד 1752 מגה-בתים של	זיכרון וידאו
30 fps ב-640 x 480	רזולוציית וידאו	זיכרון משותף	

קורא כרטיסי מדיה		מחברים	
כרטיס זיכרון Secure (SD) Digital	כרטיסים נתמכים	שמע	מחבר מיקרופון אחד, מחבר אחד לאוזניות סטריאו/רמקולים
כרטיס Secure Digital (SDHC) High Capacity Memory Stick		כרטיס Mini-Card	חריץ Mini-Card אחד בחצי גודל
Memory Stick PRO		HDMI	מחבר 19 פינים אחד
כרטיס מולטימדיה (MMC) MMC+		רשת	מחבר RJ45 אחד
כרטיס xD-Picture		USB	שלושה מחברים של ארבעה פינים תואמי USB 2.0
שמע		VGA	מחבר אחד בעל 15 חורים
IDT-92HD79B1	בקר שמע	eSATA	מחבר eSATA/USB משולב בעל שבעה פינים/ ארבעה פינים
שניים של 2 ואט	רמקולים	קורא כרטיסי מדיה	חריץ אחד ל-7 ב-1
תפריטי תוכנית של התוכנה ופקדי מדיה	פקדי עוצמת קול		

זיכרון	
1 ג'יגה-בתים, 2 ג'יגה-בתים, 4 ג'יגה-בתים	קיבולות מודולי זיכרון
2 ג'יגה-בתים, 3 ג'יגה-בתים, 4 ג'יגה-בתים, 5 ג'יגה-בתים, 6 ג'יגה-בתים ו-8 ג'יגה-בתים	תצורות זיכרון אפשריות
הערה: לקבלת הוראות לשדרוג הזיכרון, ראה את מדריך השירות בכתובת support.dell.com/manuals .	



תקשורת

מודם (אופציונלי) V.92 56K USB מודם חיצוני	
רשת 10/100 Ethernet LAN בלוח המערכת	מתאם רשת
;WLAN Wi-Fi g/gn/agn ;WiMax/Wi-Fi agn טכנולוגיה אלחוטית WWAN ;Bluetooth®	אלחוט

זיכרון	
מחבר מודול זיכרון SODIMM נגישים למשתמש	
SODIMM DDR3	סוג זיכרון
	תדר פעילות הזיכרון:
	Inspiron N5010
1333 מגה-הרץ	Intel Core i7 בעל ליבה כפולה
1067 מגה-הרץ	Intel Pentium, Intel Core i3 ו-Intel Core i5 בעל ליבה כפולה
	Inspiron M5010
1333 מגה-הרץ	AMD Phenom
1067 מגה-הרץ	AMD Athlon, AMD Turion ו-AMD V-Series בעל ליבה אחת

מפרט

עפיף זה מספק לך מידע שאולי תצטרך עבור התקנה, עדכון מנהלי התקן עבור המחשב והשדרוג שלו. לקבלת מידע נוסף, ראה support.dell.com/manuals.

 **הערה:** ההצעות עשויות להשתנות מאזור לאזור. לקבלת מידע נוסף אודות תצורת המחשב, לחץ על **התחל**  ← **עזרה ותמיכה** ובחר באפשרות להצגת המידע אודות המחשב שלך.

מעבד		דגם מחשב	
Intel® Core™ i3	Inspiron	Dell של Inspiron N5010	
Intel Core i5	N5010	Dell של Inspiron M5010	
Intel Core i7			
Intel Pentium®			
ערכת שבבי מערכת			
AMD Athlon™ II בעל ליבה כפולה	Inspiron	ערכת שבבים Mobile Intel	Inspiron
AMD Turion™ II בעל ליבה כפולה	M5010	5 series express HM57	N5010
AMD Phenom™ II בעל ליבה כפולה		AMD™ RS880M	Inspiron
AMD Phenom II בעל שלוש ליבות		AMD SB820M	M5010
AMD Phenom II בעל ארבע ליבות			

אם עליך:

ראה:

מסמכי הבטיחות והתקינה שסופקו עם המחשב שברשותך וראה בנוסף את דף הבית של התאימות לתקינה בכתובת:
www.dell.com/regulatory_compliance

לאתר מידע אודות שיטות בטיחות מומלצות עבור המחשב שלך
לעיין במידע בנושא אחריות, תנאים והתניות (ארה"ב בלבד), הוראות בנושא בטיחות, מידע בנושא תקינה, מידע ארגונומי וכן הסכם רישיון למשתמש קצה

החלק התחתון של המחשב
Dell Support Center (מרכז התמיכה של Dell).
להפעלת **Dell Support Center** (מרכז התמיכה של Dell), לחץ על **התחל** ←  ← **כל התוכניות** ← **Dell** ← **Dell Support Center** (מרכז התמיכה של Dell) ← **Launch Dell Support Center** (הפעל את מרכז התמיכה של Dell).

לאתר את תג השירות/קוד השירות המהיר שלך—עליך להשתמש בתג השירות כדי לבצע זיהוי של המחשב שלך בכתובת **support.dell.com** או לפנות לתמיכה הטכנית

support.dell.com

לאתר מנהלי התקן והורדות; קובצי readme לגשת לתמיכה טכנית ולעזרה למוצר
לבדוק את מצב ההזמנה שלך ברכישות חדשות
לאתר פתרונות ותשובות לשאלות נפוצות
לאתר מידע לעדכונים של הרגע האחרון אודות שינויים טכניים במחשב או חומר עזר טכני מתקדם לטכנאים או למשתמשים מנוסים

איתור מידע ומשאבים נוספים

ראו:	אם עליך:
"מדיית שחזור המערכת" בעמוד 65	להתקין מחדש את מערכת ההפעלה
"Dell Diagnostics" בעמוד 57	להפעיל תוכנית אבחון עבור המחשב
"My Dell Downloads" (ההורדות של Dell שלי) בעמוד 53	להתקין מחדש את תוכנות המערכת של מחשב המחברת
support.dell.com	לקבל מידע נוסף אודות מערכת ההפעלה Microsoft® Windows® והתכונות
מדריך השירות בכתובת support.dell.com/manuals	לשדרג את המחשב עם רכיבים חדשים או נוספים, כמו כונן קשיח חדש
הערה: במדינות מסוימות, פתיחה והחלפה של חלקים במחשב עלולה לגרום לפקיעת האחריות. בדוק את האחריות ואת מדיניות החזרת המוצרים שלך לפני שתעבוד בתוך המחשב.	להתקין מחדש או להחליף חלק בלוי או פגום

פנייה אל Dell

לקוחות בארה"ב יתקשרו למספר
800-WWW-DELL (800-999-3355).

 **הערה:** אם אין ברשותך חיבור אינטרנט פעיל, באפשרותך למצוא מידע ליצירת קשר בחשבונית הרכישה, תעודת המשלוח, החשבון או קטלוג המוצרים של Dell.

חברת Dell מציעה כמה אפשרויות לתמיכה ולשירות באינטרנט ובטלפון. הזמינות משתנה לפי מדינה ומוצר, וייתכן שחלק מהשירותים לא יהיו זמינים באזורך.

לפנייה אל Dell בנושא מכירות, תמיכה טכנית או שירות לקוחות:

1. בקר באתר www.dell.com/contactdell.
2. בחר במדינה או באזור שלך.
3. בחר את קישור השירות או התמיכה בהתאם לדרישותיך.
4. בחר בשיטת הפנייה לחברת Dell המתאימה לך.

עייין בתיעוד של מערכת ההפעלה כדי לברר את תוכן קובצי האתחול של המחשב. אם המחשב מחובר למדפסת, הדפס את כל הקבצים. אחרת, רשום את התוכן של כל קובץ לפני שתתקשר לחברת Dell.

- הודעת שגיאה, קוד צפוף או קוד אבחון:
- תיאור הבעיה ופעולות שביצעת לפתרון הבעיה:

רשימת פעולות לביצוע באבחון

- שם:
- תאריך:
- כתובת:
- מספר טלפון:
- תג שירות (ברקוד בגב או בתחתית המחשב):
- קוד שירות מהיר:
- מספר אישור להחזרת חומרים (אם סופק על ידי טכנאי תמיכה של Dell):
- מערכת הפעלה וגרסה:
- התקנים:
- כרטיסי הרחבה:
- האם אתה מחובר לרשת? כן/לא
- רשת, גרסה ומתאם רשת:
- תוכניות וגרסאות:

זכור למלא את רשימת הפעולות לביצוע אבחון שלהלן. אם ניתן, הפעל את המחשב לפני שתתקשר לחברת Dell לקבלת סיוע, והתקשר ממכשיר טלפון הנמצא סמוך למחשב. ייתכן שתתבקש להקיש פקודות מסוימות במקלדת, למסור מידע מפורט במהלך ביצוע פעולות, או לנסות צעדים אחרים לפתרון הבעיה שניתן לבצע רק במחשב עצמו. ודא שתיעוד המחשב נמצא בהישג ידך.

לפני שתתקשר

הערה: החזק את קוד המשלוח המהיר בהישג יד בעת ההתקשרות. הקוד מסייע למערכת האוטומטית של מענה התמיכה הטלפוני של Dell לנתב את שיחתך ביעילות רבה יותר. ייתכן שתתבקש גם לספק את תג השירות שלך.

איתור תג השירות

תג השירות עבור המחשב שלך ממוקם על-גבי תווית בחלק התחתון של המחשב.

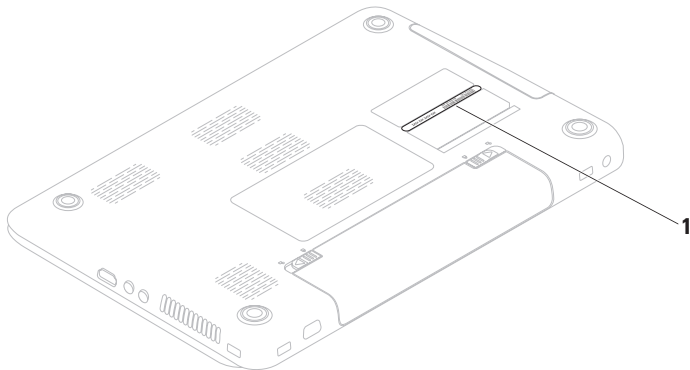

5. ארוז את הציוד המיועד להחזרה בחומרי האריזה המקוריים (או שווי-ערך).

 **הערה:** התשלום על הוצאות המשלוח הוא באחריותך. באחריותך גם לבטח את המוצרים שאתה מחזיר, ואתה לוקח על עצמך את הסיכון שהם יאבדו במהלך המשלוח לחברת Dell. חבילות לתשלום בעת המסירה (COD) לא יתקבלו.

 **הערה:** מוצרים מוחזרים שלא עונים על כל הדרישות לעיל, יידחו על ידי הסניף המקבל של חברת Dell ויישלחו חזרה אליך.

החזרת פריטים לתיקון במסגרת האחריות או לקבלת זיכוי

הכן את כל הפריטים שברצונך להחזיר, לצורכי תיקון או לצורכי זיכוי, באופן הבא:

 **הערה:** לפני שתחזיר את המוצר ל-Dell, הקפד לגבות את כל הנתונים בכונן הקשיח ובכל התקן אחסון אחר במוצר. מחק כל מידע סודי, קנייני ואישי וכן מדיה נשלפת, כמו למשל תקליטורים וכרטיסי מדיה. Dell אינה אחראית למידע סודי, קנייני או אישי; נתונים אבודים או פגומים; או מדיה נשלפת פגומה או אבודה שעשויים להיכלל עם המוצר שיוחזר לך.

1. התקשר לחברת Dell לקבלת Return Material Authorization Number (מספר אישור להחזרת חומרים) וכתוב אותו בבירור ובאופן בולט על-גבי האריזה. לאיתור מספר הטלפון עבור האזור שלך, ראה "פנייה אל Dell" בעמוד 76.
2. כלול העתק של החשבונית ומכתב המתאר את סיבת ההחזרה.
3. כלול עותק של רשימת הפעולות לביצוע באבחון (ראה "רשימת פעולות לביצוע באבחון" בעמוד 75), המציין את הבדיקות שערכת ואת הודעות השגיאה שהתקבלו ב-Dell Diagnostics (ראה "Dell Diagnostics" בעמוד 57).
4. כלול אביזרים המשויכים לפריטים המוחזרים (כבלי חשמל, תוכנות, מדריכים וכן הלאה), אם ההחזרה היא לשם קבלת זיכוי.

מידע על המוצר

אם אתה זקוק למידע לגבי מוצרים אחרים שניתן לרכוש מחברת Dell, או אם ברצונך לבצע הזמנה, בקר באתר האינטרנט של Dell בכתובת www.dell.com. לאיתור מספר הטלפון עבור האזור שלך או כדי לשוחח עם מומחה מכירות, ראה "פנייה אל Dell" בעמוד 76.

שירות מצב ההזמנות האוטומטי

לבדיקת מצב הזמנה כלשהי של מוצרי Dell, באפשרותך לגשת לאתר support.dell.com, או להתקשר לשירות מצב ההזמנות האוטומטי. מענה קולי מבקש ממך להזין את המידע הדרוש לאיתור הזמנתך ולדיווח על מצבה.

אם יש בעיה בהזמנה שלך, כגון רכיבים חסרים, רכיבים שגויים או חיוב שגוי, צור קשר עם שירות הלקוחות של Dell. כשתתקשר, החזק בהישג יד את החשבונית או את ספח המשלוח.

לאיתור מספר הטלפון עבור האזור שלך, ראה "פנייה אל Dell" בעמוד 76.

כתובות דואר אלקטרוני של התמיכה של**Dell**• mobile_support@us.dell.com• support@us.dell.com• la-techsupport@dell.com (מדינות
אמריקה הלטינית והקריביים בלבד)• apsupport@dell.com (מדינות אסיה
והאוקיינוס השקט בלבד)**כתובות דואר אלקטרוני של השיווק****Dell של**• apmarketing@dell.com (מדינות אסיה
והאוקיינוס השקט בלבד)• sales_canada@dell.com (קנדה בלבד)**פרוטוקול העברת קבצים אנונימי (FTP)**• <ftp.dell.com>התחבר כמשתמש: `anonymous`, והשתמש
בכתובת הדואר האלקטרוני שלך כסיסמה.**שירותים מקוונים**באפשרותך ללמוד על מוצרים ושירותים של Dell
באתרי האינטרנט הבאים:• www.dell.com• www.dell.com/ap (מדינות אסיה/האוקיינוס
השקט בלבד)• www.dell.com/jp (יפן בלבד)• www.euro.dell.com (אירופה בלבד)• www.dell.com/la (מדינות אמריקה הלטינית
והקריביים)• www.dell.ca (קנדה בלבד)תוכל לגשת לתמיכה של Dell באמצעות אתרי
האינטרנט וכתובות הדואר האלקטרוני הבאים:**אתרי התמיכה של Dell**• support.dell.com• support.jp.dell.com (יפן בלבד)• support.euro.dell.com (אירופה בלבד)• supportapj.dell.com (דרום מזרח אסיה)

DellConnect™

DellConnect הוא כלי פשוט לגישה מקוונת המאפשר לשותף השירות והתמיכה של Dell לגשת למחשב שלך באמצעות חיבור פס-רחב, לאבחן את הבעיה ולתקנה, כל זאת תחת הפיקוח שלך. לקבלת מידע נוסף, בקר באתר www.dell.com/dellconnect

תמיכה טכנית ושירות לקוחות

שירות התמיכה של Dell זמין לענות על שאלותיך אודות החומרה של Dell. צוות התמיכה שלנו משתמש בתוכנית אבחון ממוחשבת כדי לספק מענה מהיר ומדויק.

כדי לפנות לשירות התמיכה של Dell, ראה "לפני שתתקשר" בעמוד 74 ולאחר מכן עיין בפרטים ליצירת קשר באזורך או עבור אל support.dell.com

קבלת עזרה

אם נתקלת בבעיה במחשב, תוכל לבצע את הצעדים הבאים לשם אבחון הבעיה ופתרונה:

1. ראה "פתרון בעיות" בעמוד 47 לקבלת מידע והליכים הקשורים לבעיה במחשב.
2. לקבלת מידע נוסף לגבי פתרון בעיות, עיין במדריך הטכנולוגיה של Dell שבכונן הקשיח או בכתובת support.dell.com/manuals.
3. ראה "Dell Diagnostics" בעמוד 57 לעיון בהליכים להפעלת Dell Diagnostics.
4. מלא את "רשימת הפעולות לביצוע אבחון" בעמוד 75.
5. השתמש בערכת הכלים המקיפה של שירותים מקוונים של Dell, הזמינה בכתובת support.dell.com, לקבלת עזרה בהתקנה והליכים לפתרון בעיות. ראה "שירותים מקוונים" בעמוד 70 לקבלת רשימה מקיפה של התמיכה המקוונת של Dell.

6. אם השלבים שלעיל לא סייעו בפתרון הבעיה, ראה "לפני שתתקשר" בעמוד 74.

 **הערה:** התקשר לתמיכה של Dell מטלפון שנמצא בקרבת המחשב, על מנת שאנשי התמיכה יוכלו לסייע לך בהליכים הנחוצים.

 **הערה:** ייתכן שמערכת קודי השירות המהיר של Dell לא תהיה זמינה בכל המדינות.

כשתבקש להקיש את הקוד שלך במערכת המענה האוטומטי של Dell, הזן את קוד השירות המהיר לניתוב השיחה ישירות לאיש התמיכה המתאים. אם אין לך קוד שירות מהיר, פתח את התיקייה **Dell Accessories** (עזרי Dell), לחץ לחיצה כפולה על הסמל של **Express Service Code** (קוד שירות מהיר), ופעל על-פי ההנחיות.

 **הערה:** חלק מהשירותים אינם תמיד זמינים בכל האזורים הנמצאים מחוץ לארה"ב. התקשר לנציג Dell לקבלת מידע אודות זמינות.

-  **הערה:** בהתאם לתצורה שהגדרת, ייתכן שיהיה עליך לבחור באפשרות **Dell Factory Tools** (כלי היצרן של Dell) ולאחר מכן באפשרות **Dell Factory Image Restore** (שחזור תמונת היצרן של Dell).
7. לחץ על **Next** (הבא).
המסך **Confirm Data Deletion** (אישור מחיקת נתונים) מופיע.
-  **הערה:** אם לא תרצה להמשיך בהפעלת שחזור תמונת היצרן, לחץ על **Cancel** (ביטול).
8. סמן את תיבת הסימון כדי לאשר שברצונך להמשיך באתחול מחדש של הכונן הקשיח ובשחזור תוכנת המערכת להגדרות היצרן. לאחר מכן, לחץ על **Next** (הבא).
- תהליך השחזור יתחיל והוא עשוי לארוך חמש דקות או יותר. בסיום השחזור של מערכת ההפעלה והיישומים המותקנים מראש למצב הראשוני, תוצג הודעה.
9. לחץ על **Finish** (סיום) כדי להפעיל מחדש את המחשב.

-  **הערה:** אם תמתין זמן רב מדי והסמל של מערכת ההפעלה מופיע, המשך להמתין עד אשר יופיע שולחן העבודה של Microsoft® Windows®, ולאחר מכן כבה את המחשב ונסה שנית.
3. בחר **Repair Your Computer** (תקן את המחשב).
מופיע החלון **System Recovery Options** (אפשרויות שחזור מערכת).
4. בחר פריסת מקלדת ולחץ על **הבא**.
5. כדי לגשת לאפשרויות השחזור, היכנס למחשב כמשתמש מקומי. כדי לגשת אל שורת הפקודה, הקלד את הערך administrator בשדה **User name** (שם משתמש), ולאחר מכן לחץ על **OK** (אישור).
6. לחץ על **Dell Factory Image Restore** (שחזור תמונת היצרן של Dell).
מסך הפתיחה של **Dell Factory Image Restore** (שחזור תמונת היצרן של Dell) מופיע.

Dell DataSafe" Local Backup (ראה "Local Backup" בעמוד 63) כדי לשחזר את מערכת ההפעלה שלך.

השתמש ב-Dell Factory Image Restore (שחזור תמונת היצרן של Dell) רק כאמצעי אחרון לשחזור מערכת ההפעלה. אפשרות זו משחזרת את הכונן הקשיח למצב הפעולה שבו היה בעת רכישת המחשב. כל התוכניות והקבצים שהתווספו מאז קבלת המחשב — כולל קובצי נתונים — נמחקים לצמיתות מהכונן הקשיח. קובצי נתונים כוללים מסמכים, גיליונות אלקטרוניים, הודעות דואר אלקטרוני, תמונות דיגיטליות, קובצי מוסיקה וכן הלאה. במידת האפשר, יש לגבות את כל הנתונים לפני השימוש ב-Dell Factory Image Restore (שחזור תמונת היצרן של Dell).

הפעלת Dell Factory Image Restore (שחזור תמונת היצרן של Dell)

1. הפעל את המחשב.
2. עם הופעת הסמל של DELL, הקש <F8> מספר פעמים כדי לגשת לחלון **Advanced Boot Options** (אפשרויות אתחול מתקדמות).

Dell Factory Image Restore (שחזור תמונת היצרן של Dell)

התראה: שימוש ב-Dell Factory Image Restore (שחזור תמונת היצרן של Dell) מוחק לצמיתות את כל הנתונים בכונן הקשיח ומסיר את כל התוכניות או מנהלי ההתקנים שהותקנו לאחר קבלת המחשב. אם ניתן, גבה את הנתונים לפני שתשתמש באפשרות זו. השתמש ב-Dell Factory Image Restore (שחזור תמונת היצרן של Dell) רק אם השימוש בשחזור המערכת לא פתר את הבעיה במערכת ההפעלה.

הערה: Dell Factory Image Restore (שחזור תמונת היצרן של Dell) עשוי שלא להיות זמין במדינות מסוימות או במחשבים מסוימים.

הערה: אם Dell Factory Image Restore (שחזור תמונת היצרן של Dell) אינו זמין במחשב שלך, השתמש ב-Dell DataSafe

כדי לשחזר את תמונת היצרן של המחשב שברשותך באמצעות מדיית שחזור המערכת:

1. הכנס את התקליטור או מפתח ה-USB של שחזור המערכת והפעל מחדש את המחשב.
2. כאשר מופיע הסמל **DELL™**, הקש מייד על **<F12>**.

הערה: אם תמתין זמן רב מדי והסמל של מערכת ההפעלה מופיע, המשך להמתין עד אשר יופיע שולחן העבודה של **Microsoft® Windows®**, ולאחר מכן כבה את המחשב ונסה שנית.

3. בחר את התקן האתחול המתאים מהרשימה ולחץ על **<Enter>**.
4. בצע את ההוראות המופיעות על-גבי המסך כדי להשלים את תהליך השחזור.

מדיית שחזור המערכת

התראה: למרות שמדיית שחזור המערכת מתוכננת לשמר את קובצי הנתונים במחשב, מומלץ לגבות את קובצי הנתונים לפני שתעשה שימוש במדיית שחזור המערכת.

באפשרותך להשתמש במדיית שחזור המערכת, שנוצרה באמצעות **Dell DataSafe Local Backup**, כדי להחזיר את הכונן הקשיח למצב ההפעלה שבו הוא היה כאשר רכשת את המחשב, ובו-בזמן לשמר את קובצי הנתונים שבמחשב. השתמש במדיית שחזור המערכת במקרים הבאים:

- כשל במערכת ההפעלה שמונע שימוש באפשרויות השחזור שמותקנות במחשב.
- כשל בכונן הקשיח שמונע שחזור נתונים.

שדרוג ל-Dell DataSafe Local Backup Professional

 **הערה:** ייתכן ש-Dell DataSafe Local Backup Professional מותקן במחשב שלך, אם הזמנת אותו בעת הרכישה.

Dell DataSafe Local Backup Professional מספק תכונות נוספות שמאפשרות לך:

- לגבות ולשחזר את המחשב שלך לפי סוגי קבצים
- לגבות קבצים להתקן אחסון מקומי
- לתזמן גיבויים אוטומטיים

כדי לשדרג ל-Dell DataSafe Local Backup Professional:

1. לחץ לחיצה כפולה על הסמל של Dell DataSafe Local Backup  בשורת המשימות.
2. לחץ על **UPGRADE NOW!** (שדרג כעת!)
3. בצע את ההוראות המופיעות על-גבי המסך כדי להשלים את תהליך השדרוג.

 **הערה:** אל תנתק את הצג, המקלדת, העכבר או כבל החשמל.

3. הפעל את המחשב.

4. עם הופעת הסמל של **DELL™**, הקש <F8> מספר פעמים כדי לגשת לחלון **Advanced Boot Options** (אפשרויות אתחול מתקדמות).

 **הערה:** אם תמתין זמן רב מדי והסמל של מערכת ההפעלה מופיע, המשך להמתין עד אשר יופיע שולחן העבודה של **Microsoft® Windows®**, ולאחר מכן כבה את המחשב ונסה שנית.

5. בחר **Repair Your Computer** (תקן את המחשב).

6. בחר **Dell DataSafe Restore and Emergency Backup System Recovery Options** (מערכת) ובצע את ההוראות שעל-גבי המסך.

 **הערה:** תהליך השחזור עשוי לארוך שעה או יותר בהתאם לגודל הנתונים שיש לשחזר.

 **הערה:** לקבלת מידע נוסף, עיין במאמר Knowledge Base מספר 353560 בכתובת support.dell.com.

הערה: אם Dell DataSafe Local Backup 
אינו זמין במחשב שלך, השתמש ב-Dell
Factory Image Restore (שחזור תמונת
היצרן של Dell) (ראה "Dell Factory Image
Restore [שחזור תמונת היצרן של Dell]"
בעמוד 66) כדי לשחזר את מערכת ההפעלה
שלך.

באפשרותך להשתמש ב-Dell DataSafe Local Backup
כדי לשחזר את הכונן הקשיח למצב
ההפעלה שבו הוא היה כאשר רכשת את המחשב,
ובו-בזמן לשמר את קובצי הנתונים.

Dell DataSafe Local Backup מאפשר לך:

- לגבות ולשחזר את המחשב למצב הפעלה מוקדם יותר
- ליצור מדיה לשחזור המערכת

Dell DataSafe Local Backup Basic

כדי לשחזר את תמונת היצרן ובו-בזמן לשמר את
קובצי הנתונים:

1. כבה את המחשב.
2. נתק את כל ההתקנים (כונן USB, מדפסת וכו') המחוברים למחשב והסר חומרה פנימית שהוספה לאחרונה למחשב.

Dell DataSafe Local Backup

התראה:  **Using Dell DataSafe Local Backup**
מסיר לצמיתות תוכניות ומנהלי
התקן שהותקנו לאחר שקיבלת את המחשב.
הכן מדיית גיבוי של היישומים שעליך
להתקין במחשב לפני השימוש ב-Dell
DataSafe Local Backup. השתמש
ב-Dell DataSafe Local Backup רק
אם השימוש בשחזור המערכת לא פתר את
הבעיה במערכת ההפעלה.

התראה:  **Dell Datasafe Local Backup**
למרות ש-Dell Datasafe Local Backup
מתוכנן לשמר את קובצי הנתונים
במחשב, מומלץ לגבות את קובצי הנתונים
לפני שתעשה שימוש ב-Dell DataSafe
Local Backup.

הערה:  ייתכן ש-Dell DataSafe Local Backup
לא יהיה זמין בכל האזורים.

שחזור המערכת

מערכת ההפעלה Windows מספקת אפשרות של שחזור המערכת המאפשרת להחזיר את המחשב למצב פעולה קודם (מבלי להשפיע על קובצי נתונים), אם שינויים בחומרה, בתוכנה או בהגדרות מערכת אחרות הותירו את המחשב במצב פעולה בלתי רצוי. כל שינוי המבוצע באמצעות שחזור המערכת הוא הפיך לגמרי.

התראה: גבה את קובצי הנתונים באופן קבוע. שחזור המערכת אינו בודק את קובצי הנתונים ואינו משחזר אותם. 

הפעלת שחזור המערכת

1. לחץ על התחל .
2. בתיבת החיפוש, הקלד שחזור מערכת והקש <Enter>.

הערה: ייתכן שיופיע החלון בקרת חשבון משתמש. אם אתה מנהל המערכת של המחשב, לחץ על המשך; אחרת, פנה למנהל המערכת כדי להמשיך בביצוע הפעולה הרצויה.

3. לחץ על הבא ובצע את ההוראות המופיעות על-גבי המסך.

במקרה ששימוש בשחזור המערכת לא פתר את הבעיה, באפשרותך לבטל את שחזור המערכת האחרון.

ביטול שחזור המערכת האחרון

הערה: לפני ביטול שחזור המערכת האחרון, שמור את כל הקבצים הפתוחים וסגור אותם וצא מכל התוכניות הפתוחות. אין לשנות, לפתוח או למחוק קבצים או תוכניות כלשהם עד לאחר השלמת שחזור המערכת.

1. לחץ על התחל .
2. בתיבת החיפוש, הקלד שחזור מערכת והקש <Enter>.
3. לחץ על בטל את השחזור האחרון שלי ולחץ על הבא.

שחזור מערכת ההפעלה

באפשרותך לשחזר את מערכת ההפעלה במחשב באמצעות אחת מהאפשרויות הבאות:

התראה:  שימוש ב-Dell Factory Image Restore (שחזור תמונת היצרן של Dell) או בתקליטור *Operating System* (מערכת הפעלה) מוחק לצמיתות את כל קובצי הנתונים שבמחשב. אם אפשר, גבה את קובצי הנתונים לפני שתשתמש באפשרויות אלה.

שימוש	אפשרות
כפתרון הראשון	שחזור המערכת
כששחזור המערכת אינו פותר את הבעיה	Dell DataSafe Local Backup
כשכשל במערכת ההפעלה מונע את השימוש בשחזור המערכת וב-DataSafe Local Backup בעת התקנת תמונת היצרן בכונן קשיח שהותקן לאחרונה	מדיית שחזור המערכת
כדי לשחזר את המחשב למצב ההפעלה שבו היה כשקיבלת אותו	Dell Factory Image Restore (שחזור תמונת היצרן של Dell)
כדי להתקין מחדש את מערכת ההפעלה בלבד במחשב	תקליטור <i>Operating System</i> (מערכת ההפעלה)

הערה:  לאחר שחזור מערכת ההפעלה, היישום Dell Digital Delivery מוריד ומתקין באופן אוטומטי את התוכנות שרכשת יחד עם המחשב. אם היישום Dell Digital Delivery אינו מותקן במחשב, באפשרותך להוריד ולהתקין אותו מהכתובת **support.dell.com**. לקבלת מידע נוסף, ראה "התקנת תוכנות באמצעות Dell Digital Delivery" בעמוד 22.

3. כאשר רשימת ההתקנים של האתחול מופיעה, סמן את **CD/DVD/CD-RW** והקש <Enter>.
4. בתפריט שמופיע, בחר באפשרות **Boot from CD-ROM** (אתחל מכונן תקליטורים) והקש <Enter>.
5. הקלד 1 כדי להפעיל את תפריט התקליטור והקש על <Enter> כדי להמשיך.
6. ברשימה הממוספרת, בחר באפשרות **Run the 32 Bit Dell Diagnostics** (הפעל את תוכנית Dell Diagnostics ל-32 סיביות). אם רשומות מספר גרסאות, בחר את הגרסה המתאימה למחשב שברשותך.
7. בחר את הבדיקה שברצונך להפעיל.
8. אם במהלך בדיקת המערכת תאותר בעיה, תופיע על המסך הודעה עם קוד השגיאה ותיאור הבעיה. רשום את קוד השגיאה ותיאור הבעיה וצור קשר עם Dell (ראה "פנייה אל Dell" בעמוד 76).
-  **הערה:** תג השירות של המחשב מוצג בחלק העליון של כל מסך בדיקה. תג השירות עוזר לך לזהות את המחשב שלך בכל פנייה ל-Dell.
9. עם השלמת הבדיקות, סגור את מסך הבדיקה כדי לחזור לחלון **Choose An Option** (בחר אפשרות).
10. כדי לצאת מתוכנית Dell Diagnostics ולהפעיל מחדש את המחשב, לחץ על **Exit** (יציאה).
11. הוצא את התקליטור *Drivers and Utilities* (מנהלי התקנים ותוכניות שירות) מהכונן.

הפעלת Dell Diagnostics מהתקליטור Drivers and Utilities (מנהלי התקנים ותוכניות שירות)

 **הערה:** התקליטור *Drivers and Utilities* (מנהלי התקנים ותוכניות שירות) עשוי שלא להיות מצורף למחשב שברשותך.

1. הכנס את התקליטור *Drivers and Utilities* (מנהלי התקנים ותוכניות שירות) לכונן.

2. כבה את המחשב והפעל אותו מחדש.
כאשר מופיע הסמל של DELL™, הקש מייד על <F12>.

 **הערה:** אם תמתין זמן רב מדי והסמל של מערכת ההפעלה מופיע, המשך להמתין עד אשר יופיע שולחן העבודה של Microsoft® Windows®, ולאחר מכן כבה את המחשב ונסה שנית.

 **הערה:** השלבים הבאים משנים את רצף האתחול באופן חד פעמי בלבד. בהפעלה הבאה, המחשב יאתחל בהתאם להתקנים שצוינו בתוכנית הגדרת המערכת.

5. אם במהלך בדיקת המערכת תאותר בעיה, תופיע על המסך הודעה עם קוד השגיאה ותיאור הבעיה. רשום את קוד השגיאה ותיאור הבעיה וצור קשר עם Dell (ראה "פנייה אל Dell" בעמוד 76).

 **הערה:** תג השירות של המחשב מוצג בחלק העליון של כל מסך בדיקה. תג השירות עוזר לך לזהות את המחשב שלך בכל פנייה ל-Dell.

6. עם השלמת הבדיקות, סגור את מסך הבדיקה כדי לחזור לחלון **Choose An Option** (בחר אפשרות).

7. כדי לצאת מ-Dell Diagnostic ולהפעיל מחדש את המחשב, לחץ על **Exit** (יציאה).

c. אם נתקלת בבעיות בזיכרון, הקש <y> ,

אחרת הקש <ח>. ההודעה הבאה מוצגת:

"Booting Dell Diagnostic Utility Partition. Press any key to continue." (מאתחל

את המחיצה של תוכנית השירות Dell Diagnostic [תוכנית האבחון של Dell]. הקש על מקש כלשהו כדי להמשיך).

d. הקש על מקש כלשהו כדי לעבור לחלון

Choose An Option (בחר אפשרות).

אם ה-PSA (בדיקת המערכת לפני האתחול) לא מופעל:

הקש על מקש כלשהו כדי להפעיל את Dell Diagnostics ממחיצת תוכנית השירות לאבחון **Choose An Option** בחלון (בחר אפשרות).

4. בחר את הבדיקה שברצונך להפעיל.

 **הערה:** אם מופיעה הודעה המציינת כי לא נמצאה מחיצה של תוכנית שירות לאבחון, הפעל את Dell Diagnostics מהתקליטור *Drivers and Utilities* (מנהלי התקנים ותוכניות שירות).

אם מופעל PSA (בדיקת המערכת לפני אתחול):

a. בדיקת המערכת לפני האתחול תתחיל לבצע בדיקות.

b. אם PSA מושלם בהצלחה, מוצגת

ההודעה הבאה: "No problems have been found with this system so far. Do you want to run the remaining memory tests? This will take about 30 minutes or more. Do you want to continue? (Recommended)." (לא נמצאו בעיות במערכת עד כה. האם ברצונך להפעיל את בדיקות הזיכרון הנותרות? פעולה זו תימשך כ-30 דקות או יותר. האם ברצונך להמשיך? (מומלץ)).

(לא נמצאו בעיות במערכת עד כה. האם ברצונך להפעיל את בדיקות הזיכרון הנותרות? פעולה זו תימשך כ-30 דקות או יותר. האם ברצונך להמשיך? (מומלץ)).

הפעלת Dell Diagnostics מהכונן הקשיח

Dell Diagnostics ממוקמת במחיצה נסתרת בכונן הקשיח, המיועדת לתוכנית השירות לאבחון.

הערה: אם המחשב אינו מציג תמונת מסך, פנה אל Dell (ראה "פנייה אל Dell" בעמוד 76).

1. ודא שהמחשב מחובר לשקע חשמל שידוע לך שהוא תקין.

2. הפעל (או הפעל מחדש) את המחשב.

3. כאשר מופיע הסמל DELL™, הקש מייד על <F12>. בחר **Diagnostics** (אבחון) מתפריט האתחול והקש <Enter>. פעולה זו עשויה לגרום להפעלת Pre-boot System Assessment (PSA) - תוכנית לבדיקת המערכת לפני האתחול) במחשב.

הערה: אם תמתין זמן רב מדי והסמל של מערכת ההפעלה מופיע, המשך להמתין עד אשר יופיע שולחן העבודה של Microsoft® Windows®, ולאחר מכן כבה את המחשב ונסה שנית.

Dell Diagnostics (תוכנית האבחון של Dell)

אם נתקלת בבעיה במחשב, בצע את הבדיקות שבסעיף "נעילות ובעיות תוכנה" בעמוד 50 והפעל את Dell Diagnostics לפני שתפנה אל Dell בבקשה לסיוע טכני.

הערה: Dell Diagnostics פועלת רק במחשבי Dell.

הערה: התקליטור *Drivers and Utilities* (מנהלי התקנים ותכניות שירות) עשוי שלא להיות מצורף למחשב שברשותך.

ודא שההתקן שברצונך לבדוק מוצג בתוכנית השירות להגדרת המערכת ושהוא פעיל. הקש על <F2> במהלך POST (בדיקה עצמית בהפעלה) כדי להיכנס ל-System Setup (BIOS) Utility (תוכנית השירות להגדרת מערכת [BIOS]).

הפעל את Dell Diagnostics מהכונן הקשיח או מהתקליטור *Drivers and Utilities* (מנהלי התקנים ותוכניות שירות).

Hardware Troubleshooter (פותר בעיות החומרה)

אם התקן אינו מזוהה במהלך הגדרת מערכת ההפעלה, או מזוהה אך תצורתו מוגדרת בצורה שגויה, באפשרותך להשתמש ב-**Hardware Troubleshooter** (פותר בעיות החומרה) כדי לפתור את בעיית אי התאימות.

להפעלת Hardware Troubleshooter (פותר בעיות החומרה):

1. לחץ על התחל  ← עזרה ותמיכה.
2. הקלד hardware troubleshooter (פותר בעיות החומרה) בשדה החיפוש והקש על <Enter> כדי להתחיל בחיפוש.
3. בתוצאות החיפוש, בחר באפשרות המתארת בצורה הטובה ביותר את הבעיה ובצע את שלבי הפתרון הנותרים.

USB over current error (שגיאת זרם יתר ב-USB) — נתק את התקן ה-USB. התקן ה-USB שלך זקוק לאספקת חשמל גבוהה יותר כדי לפעול באופן תקין. השתמש במקור חשמל חיצוני כדי לחבר את התקן ה-USB, או אם ההתקן שלך כולל שני כבלי USB, חבר את שניהם.

CAUTION - Hard Drive SELF MONITORING SYSTEM has reported that a parameter has exceeded its normal operating range. Dell recommends that you back up your data regularly. A parameter out of range may or may not indicate a potential hard drive problem (שים לב - מערכת הבקרה העצמית של הכונן הקשיח דיווחה שפרמטר חרג מטווח הפעלתו הרגיל. Dell ממליצה שתגבה את הנתונים שלך באופן קבוע. פרמטר מחוץ לטווח עשוי להצביע על בעיה אפשרית בכונן הקשיח) — שגיאת S.M.A.R.T, כשל אפשרי בכונן הדיסק הקשיח. פנה אל Dell (ראה "פנייה אל Dell" בעמוד 76).

No boot device available (אין התקן אתחול זמין) — אין מחיצה שניתנת לאתחול בכונן הקשיח, כבל הכונן הקשיח רופף, או שלא קיים התקן הניתן לאתחול.

- אם הכונן הקשיח הוא התקן האתחול שלך, ודא שהכבלים מחוברים כהלכה, שהכונן מותקן כהלכה ושהוא מחולק למחיצות כהתקן אתחול.
 - היכנס להגדרת המערכת וודא שפרטי רצף האתחול נכונים (עיין במדריך הטכנולוגיה של Dell שבכונן הקשיח שלך או באתר התמיכה של Dell בכתובת support.dell.com/manuals).
- No timer tick interrupt** (אין פסיקה לתקתוק קוצב זמן) — ייתכן ששבב כלשהו בלוח המערכת אינו פועל כהלכה או שאירע כשל בלוח המערכת. פנה אל Dell (ראה "פנייה אל Dell" בעמוד 76).

CMOS checksum error (שגיאה בסכום ביקורת של CMOS) — כשל אפשרי בלוח המערכת או סוללת RTC חלשה. החלף את הסוללה (ראה את מדריך השירות בכתובת support.dell.com/manuals או פנה אל Dell (ראה "פנייה אל Dell" בעמוד 76)).

CPU fan failure (כשל במאוורר CPU) — אירע כשל במאוורר ה-CPU. החלף את מאוורר ה-CPU (עיין במדריך השירות באתר support.dell.com).

Hard-disk (HDD) drive failure (כשל דיסק קשיח) — ייתכן כשל דיסק קשיח בעת ביצוע POST של הדיסק הקשיח. פנה אל Dell (ראה "פנייה אל Dell" בעמוד 76).

Hard-disk drive read failure (כשל בקריאת כונן הדיסק הקשיח) — ייתכן כשל דיסק-קשיח בעת בדיקת האתחול של כונן הדיסק הקשיח. פנה אל Dell (ראה "פנייה אל Dell" בעמוד 76).

Keyboard failure (כשל מקלדת) — כשל במקלדת או כבל רופף.

כדי להחליף את המקלדת, עיין במדריך השירות באתר support.dell.com/manuals.

3. התקן מחדש את התוכנה או צור מדיית גיבוי לצורך שימוש עתידי

 **הערה:** אם רכשת תוכנות נוספות, באפשרותך להוריד את התוכנות באמצעות Dell Digital Delivery. לקבלת מידע נוסף, ראה "התקנת תוכנות באמצעות Dell Digital Delivery" בעמוד 22.

הודעות מערכת

אם ישנה בעיה או שגיאה במחשב שלך, הוא עשוי להציג 'הודעת מערכת' שתסייע לך לזהות את הגורם ואת הפעולה הדרושה לפתרון הבעיה.

 **הערה:** אם ההודעה שקיבלת אינה מופיעה בדוגמאות הבאות, עיין בתיעוד של מערכת ההפעלה או של התוכנית שאותה הפעלת כאשר ההודעה הופיעה. לחלופין, באפשרותך לעיין במדריך הטכנולוגיה של Dell בכונן הקשיח שלך או בכתובת support.dell.com או ראה "פנייה ל-Dell" בעמוד 76 לקבלת עזרה.

Alert! Previous attempts at booting this system have failed at checkpoint [nnnn].

For help in resolving this problem, please note this checkpoint and contact

Dell Technical Support (התראה! ניסיונות

קודמים לאתחול מערכת זו נכשלו בנקודת ביקורת [nnnn]). לקבלת עזרה בפתרון בעיה זו, רשום

נקודת ביקורת זו ופנה לתמיכה הטכנית של

(Dell) — המחשב נכשל בהשלמת שגרת האתחול שלוש פעמים ברציפות עקב אותה שגיאה. פנה אל

Dell (ראה "פנייה אל Dell" בעמוד 76).

My Dell Downloads (ההורדות של Dell שלי)

 **הערה:** ייתכן ש-My Dell Downloads (ההורדות של Dell שלי) לא יהיה זמין בכל האזורים.

כמה מהתוכנות וממנהלי ההתקנים המותקנים מראש במחשב החדש שלך לא כוללים תקליטור או תקליטור DVD לגיבוי. תוכנות אלו זמינות ב-My Dell Downloads (ההורדות של Dell שלי). מאת זה תוכל להוריד תוכנות לצורך התקנה מחדש או ליצור מדיית גיבוי משלך.

כדי להירשם ל-My Dell Downloads (ההורדות של Dell שלי) ולהשתמש בו:

1. בקר בכתובת

[.downloadstore.dell.com/media](https://www.dell.com/mediadownloadstore)

2. בצע את ההוראות המופיעות על-גבי המסך כדי להירשם ולהוריד את התוכנה.

Get Help (קבלת עזרה) — הצג את אפשרויות התמיכה הטכנית, התמיכה בלקוחות, הסיורים וההדרכות, הכלים המקוונים, והמדריך למשתמש של Dell, כמו גם מידע אודות האחריות, שאלות נפוצות ועוד.

Backup and Recovery (גיבוי ושחזור) — צור מדיית גיבוי, והפעל את כלי השחזור ואת גיבוי הקבצים המקוון.

System Performance Improvement Offers (הצעות לשיפור ביצועי המערכת) — רכוש פתרונות תוכנה וחומרה שסייעו בשיפור ביצועי המערכת.

לקבלת מידע נוסף אודות **Dell Support Center** (מרכז התמיכה של Dell) ולהורדה והתקנה של כלי תמיכה זמינים, עבור אל הכתובת [.DellSupportCenter.com](https://www.dell.com/support)

שימוש בכלי תמיכה

Dell Support Center (מרכז התמיכה של Dell)

כל התמיכה הנחוצה – במקום נוח אחד.

Dell Support Center (מרכז התמיכה של Dell) מספק התראות מערכת, הצעות לשיפור הביצועים, מידע אודות המערכת, וקישורים לכלים ושירותי אבחון נוספים של Dell.

להפעלת היישום, לחץ על התחל  ← כל

התוכניות ← Dell ← Dell Support Center

Launch Dell ← (מרכז התמיכה של Dell) **Support Center** (הפעל את מרכז התמיכה של Dell).

דף הבית של **Dell Support Center** (מרכז התמיכה של Dell) מציג את מספר הדגם, תג השירות, קוד השירות המהיר, ומצב האחריות של המחשב, וכן התראות לשיפור ביצועי המחשב.

דף הבית מספק גם קישורים עבור גישה אל:

PC Checkup — בצע אבחוני חומרה, זהה איזו תוכנית עושה שימוש ברוב הזיכרון בכוון הקשיח, ונהל מעקב אחר השינויים שמתבצעים במחשב מדי יום.

תוכניות שירות ב-PC Checkup

• **Drive Space Manager** — נהל את הכונן הקשיח באמצעות ייצוג חזותי של השטח שנצרך על ידי כל סוג קובץ.

• Performance and Configuration

History — נטר אירועים ושינויים שמתרחשים במערכת במשך הזמן. תוכנית שירות זו מציגה את כל הסריקות והבדיקות שהתבצעו בחומרה, את השינויים במערכת, את האירועים הקריטיים ואת נקודות השחזור, ביום ההתרחשות.

Detailed System Information (מידע מפורט

אודות המערכת) — הצג מידע מפורט אודות תצורות החומרה ומערכת ההפעלה שלך; גש אל עותקים של הסכמי השירות שלך, למידע אודות האחריות ולאפשרויות לחידוש האחריות.

- שמור וסגור את כל הקבצים הפתוחים, צא מכל התוכניות הפתוחות וכבה את המחשב דרך תפריט **התחל** .
- עיין בתיעוד התוכנה או פנה ליצרן התוכנה לקבלת מידע לפתרון בעיות:
 - ודא כי התוכנית תואמת למערכת ההפעלה המותקנת במחשב.
 - ודא כי המחשב עונה על דרישות החומרה המינימליות להפעלת התוכנה. לקבלת מידע, עיין בתיעוד של התוכנה.
 - ודא כי התוכנה הותקנה והוגדרה כיאות.
 - ודא שמנהלי ההתקנים אינם מתנגשים עם התוכנית.
 - במידת הצורך, הסר את התוכנית והתקן אותה מחדש.

1. לחץ על **התחל**  ← **לוח הבקרה** ← **תוכניות** ← **הפעל תוכניות שנוצרו עבור גירסאות קודמות של Windows**.

2. במסך הפתיחה, לחץ על **הבא**.
3. בצע את ההוראות המופיעות על-גבי המסך.

אם תוכנה מסוימת שרכשת אינה זמינה במחשב —

- בדוק אם קיצור הדרך ליישום זמין בנתיב **התחל**  ← **כל התוכניות**.
 - אם קיצור הדרך אינו זמין, באפשרותך להוריד ולהתקין את התוכנה שרכשת באמצעות היישום Dell Digital Delivery. לקבלת מידע נוסף, ראה "התקנת תוכנות באמצעות Dell Digital Delivery" בעמוד 22.
- אם אתה נתקל בבעיות תוכנה אחרות —**
- גבה את הקבצים שלך מיד.
 - השתמש בתוכנית לסריקת וירוסים כדי לבדוק את הכוון הקשיח או את התקליטורים.

נעילות ובעיות תוכנה

אם המחשב אינו פועל — ודא שמתאם ה-AC מחובר היטב למחשב ולשקע החשמל.

אם תוכנה מפסיקה להגיב —

סיים את פעולת התוכנה:

1. הקש בו-זמנית <Ctrl><Shift><Esc>.

2. לחץ על **יישומים**.

3. בחר את התוכנה שאינה מגיבה

4. לחץ על **סיים משימה**.

אם תוכנית קורסת שוב ושוב — עיין בתיעוד התוכנה. במקרה הצורך, הסר את התוכנית ולאחר מכן התקן אותה מחדש.

 **הערה:** בדרך כלל, תוכנות כוללות הוראות התקנה בתיעוד או בתקליטור המצורפים אליהן.

אם המחשב מפסיק להגיב או שמופיע מסך כחול —

 **התראה:** אם לא ניתן לבצע כיבוי מסודר של מערכת ההפעלה, אתה עלול לאבד נתונים.

אם אינך מצליח לקבל תגובה מהמחשב בלחיצה על מקש במקלדת או בהזזת העכבר, לחץ לחיצה ארוכה על לחצן ההפעלה למשך 8 עד 10 שניות לפחות עד לכיבוי המחשב ולאחר מכן הפעל מחדש את המחשב.

אם תוכנית מיועדת לגרסה קודמת של מערכת ההפעלה Microsoft® Windows® —

הפעל את אשף תאימות התוכניות. אשף תאימות התוכניות מגדיר את התצורה של תוכנית כך שתופעל בסביבה דומה לגרסה ישנה יותר של סביבות מערכת ההפעלה Microsoft Windows. כדי להפעיל את אשף תאימות התוכניות:

Windows Vista®

1. לחץ על **התחל**  ← **לוח הבקרה** ←

תוכניות ← **השתמש בתוכנית ישנה יותר עם גרסה זו של Windows**.

2. במסך הפתיחה, לחץ על **הבא**.

3. בצע את ההוראות המופיעות על-גבי המסך.

בעיות זיכרון

אם מופיעה הודעה על כך שאין מספיק זיכרון —

- שמור וסגור את כל הקבצים הפתוחים וצא מכל התוכניות שבהן אינך משתמש כדי לבדוק אם הבעיה נפתרת.

- בדוק בתיעוד התוכנה מהן דרישות הזיכרון המינימליות. במידת הצורך, התקן זיכרון נוסף (ראה את מדריך השירות באתר support.dell.com/manuals).

- החזר את מודולי הזיכרון למחברים (ראה את מדריך השירות באתר support.dell.com/manuals).

- אם הבעיה נמשכת, פנה אל Dell (ראה "פנייה אל Dell" בעמוד 76).

אם נתקלת בבעיות זיכרון אחרות —

- הפעל את Dell Diagnostics (ראה "Dell Diagnostics" בעמוד 57).

- אם הבעיה נמשכת, פנה אל Dell (ראה "פנייה אל Dell" בעמוד 76).

- בדוק את חיבורי הכבל של מתאם AC. אם מתאם AC כולל נורית, ודא שהנורית במתאם ה-AC דולקת.

אם נורית מחוון ההפעלה דולקת בלבן קבוע והמחשב אינו מגיב — ייתכן שהצג אינו מגיב. לחץ על לחצן ההפעלה עד שהמחשב נכבה ולאחר מכן הפעל אותו מחדש.

אם נורית מחוון ההפעלה מהבהבת בלבן — המחשב נמצא במצב המתנה. הזז את המצביע באמצעות העכבר או לחץ על לחצן ההפעלה כדי להמשיך בפעילות רגילה.

אם אתה נתקל בהפרעה שמשבשת קליטה במחשב — אות לא רצוי גורם להפרעה על ידי שיבוש או חסימה של אותות אחרים. מספר גורמים אפשריים להפרעות כוללים:

- כבלים מאריכים של חשמל, מקלדת ועכבר.
- התקנים רבים מדי מחוברים לאותו מפצל חשמל.
- מספר מפצלי שקעים מחוברים לאותו שקע חשמל.

בעיות רשת

חיבורים אלחוטיים

אם חיבור הרשת האלחוטית מתנתק —

הנתב האלחוטי אינו מקוון או שאפשרות האלחוט במחשב נוטרלה.

- בדוק אם האלחוט מאופשר במחשב (ראה "איפשור או ניטרול האלחוט" בעמוד 14).
- בדוק את הנתב האלחוטי כדי לוודא שהוא מופעל ומחובר למקור הנתונים שלך (מודם כבלים או רכזת רשת).
- צור מחדש את החיבור לנתב האלחוטי (ראה "הגדרת חיבור אלחוטי" בעמוד 19).
- ייתכן שהפרעה כלשהי חוסמת את החיבור האלחוטי שלך או מפריעה לו. נסה לקרב את המחשב לנתב האלחוטי.

חיבורים קוויים

אם חיבור הרשת הקווית אובד — כבל הרשת רופף או פגום.

- בדוק את הכבל כדי לוודא שהוא מחובר ולא פגום.

בעיות הפעלה

אם נורית מחוון ההפעלה כבויה — המחשב כבוי, במצב שינה, או אינו מקבל חשמל.

- לחץ על לחצן ההפעלה. אם המחשב מכובה או במצב שינה, הוא חוזר להפעלה רגילה.
- הכנס היטב את מתאם ה-AC למחבר החשמל במחשב ולשקע החשמל.
- אם מתאם ה-AC מחובר למפצל חשמל, ודא שמפצל החשמל מחובר לשקע חשמל ושהוא מופעל. נוסף על כך, עקוף התקנים לשמירת חשמל, מפצלי שקעים וכבלים מאריכים, כדי לוודא שניתן להפעיל את המחשב כהלכה.
- ודא ששקע החשמל תקין. לשם כך חבר לו מכשיר אחר, כגון מנורה.

פתרון בעיות

קוד צפצוף	בעיה אפשרית
אחד	כשל אפשרי בלוח המערכת — כשל בסכום ביקורת (checksum) של BIOS ROM
שניים	לא זוהה RAM הערה: אם התקנת או החלפת את מודול הזיכרון, ודא שמודול הזיכרון מונח במקומו כהלכה.
שלושה	כשל אפשרי בלוח המערכת — שגיאה בערכת השבבים
ארבעה	כשל קריאה/כתיבה ב-RAM
חמישה	כשל שעון זמן אמת
שישה	כשל כרטיס או שבב וידאו
שבעה	כשל מעבד
שמונה	כשל צג

סעיף זה מספק מידע אודות פתרון בעיות במחשב שלך. אם אין באפשרותך לפתור את הבעיה באמצעות ההנחיות הבאות, ראה "שימוש בכלי תמיכה" בעמוד 52 או "פנייה אל Dell" בעמוד 76.

⚠ אזהרה: רק אנשי שירות מוסמכים רשאים להסיר את מכסה המחשב. ראה את מדריך השירות בכתובת support.dell.com/manuals לקבלת הנחיות שירות מתקדמות.

קודי צפצוף

במהלך ההפעלה, המחשב עשוי להשמיע סדרת צפצופים אם ישנן שגיאות או בעיות. סדרת צפצופים זו, הנקראת קוד צפצוף, מזהה בעיה. רשום את קוד הצפצוף וצור קשר עם Dell (ראה "פנייה אל Dell" בעמוד 76).

✍ הערה: כדי להחליף חלקים, עיין במדריך השירותבאתר support.dell.com.

Dell Dock

Dell Dock הוא קבוצת סמלים המספקים גישה קלה ליישומים, קבצים ותיקיות נפוצים. אפשר להתאים אישית את ה-Dock על ידי:

- שינוי הצבע והמיקום של ה-Dock
- שינוי תפקוד הסמלים

- הוספה והסרה של סמלים
- קיבוץ סמלים קשורים לקטגוריות



הסרת קטגוריה או סמל

1. לחץ לחיצה ימנית על הקטגוריה או הסמל שעל ה-Dock ולחץ על **Delete shortcut** (מחק קיצור דרך) או **Delete category** (מחק קטגוריה).
2. בצע את ההוראות המופיעות על-גבי המסך.

התאמה אישית של ה-Dock

1. לחץ לחיצה ימנית על ה-Dock ולחץ על **Advanced Setting...** (הגדרות מתקדמות...).
2. בחר את האפשרות הרצויה כדי להתאים אישית את ה-Dock.

הוספת קטגוריה

1. לחץ לחיצה ימנית על ה-Dock, לחץ על **Add** (הוספה) ← **Category** (קטגוריה). מוצג חלון **Add/Edit Category** (הוספה/עריכה של קטגוריה).
2. הזן שם של קטגוריה בשדה **Title** (כותרת).
3. בחר סמל עבור הקטגוריה מהתיבה **Select an image:** (בחר תמונה:).
4. לחץ על **Save** (שמור).

הוספת סמל

גרור ושחרר את הסמל ב-Dock או בקטגוריה.

Dell DataSafe Online Backup

 **הערה:** Dell DataSafe Online אינו נתמך על ידי מערכות ההפעלה Linux.

 **הערה:** למהירויות גבוהות של העלאה והורדה, מומלץ חיבור פס רחב.

Dell DataSafe Online הוא שירות גיבוי ושחזור אוטומטי המסייע להגן על הנתונים החשובים שלך ועל קבצים חשובים אחרים מפני אסונות כגון גניבה, שריפה או אסונות טבע. באפשרותך לגשת לשירות במחשב שברשותך באמצעות חשבון המוגן על-ידי סיסמה.

לקבלת מידע נוסף, בקר בכתובת
.delldatasafe.com

לקביעת לוח זמנים לגיבויים:

1. לחץ לחיצה כפולה על הסמל של Dell DataSafe Online בשורת המשימות.
2. בצע את ההוראות המופיעות על המסך.

בידור ומולטימדיה

באפשרותך להשתמש במחשב כדי לצפות בווידאו, לשחק במשחקים, ליצור תקליטורים ותקליטורי DVD משלך, להאזין למוזיקה ולתחנות רדיו באינטרנט.

באפשרותך להוריד ולהעתיק קובצי תמונות ווידאו מהתקנים ניידים, כגון מצלמות דיגיטליות וטלפונים סלולריים. יישומי תוכנה אופציונליים מאפשרים לך לארגן וליצור קובצי מוזיקה ווידאו שאותם ניתן להקליט על-גבי דיסק, לשמור במוצרים ניידים כגון נגני MP3 והתקני כף יד לבידור, או להפעיל ולהציג ישירות במכשירי טלוויזיה, מקרנים וציוד קולנוע ביתי המחוברים למחשב.

תכונות התוכנה

 **הערה:** לקבלת מידע נוסף אודות התכונות המתוארות בסעיף זה, עיין במדריך הטכנולוגיה של Dell בכונן הקשיח שלך או בכתובת support.dell.com/manuals.

זיהוי פנים FastAccess

ייתכן והמחשב שלך כולל את מאפיין זיהוי הפנים FastAccess. מאפיין זה מסייע לאבטחת מחשב Dell שלך על ידי למידת תווי הפנים הייחודיים שלך והשימוש במידע זה כדי לוודא את זהותך ולספק מידע להתחברות אוטומטית במקום בו היית מזין את המידע בעבר באופן ידני (כגון התחברות לחשבון Windows, או לאתרי אינטרנט מאובטחים). לקבלת מידע נוסף, לחץ

התחל  ← תכניות ← FastAccess.

פרודוקטיביות ותקשורת

באפשרותך להשתמש במחשב שלך כדי ליצור מצגות, חוברות, כרטיסי ברכה, עלונים וגיליונות אלקטרוניים. כמו כן, באפשרותך לערוך ולהציג תמונות ותצלומים דיגיטליים. בדוק בהזמנת הרכש שלך אילו תוכנות מותקנות במחשב שלך.

לאחר ההתחברות לאינטרנט, באפשרותך לגשת לאתרי אינטרנט, להגדיר חשבון דואר אלקטרוני ולהעלות ולהוריד קבצים.

שימוש במחשב המחברת Inspiron

1	תפס נעילת סוללה
2	סוללה
3	תפס שחרור הסוללה

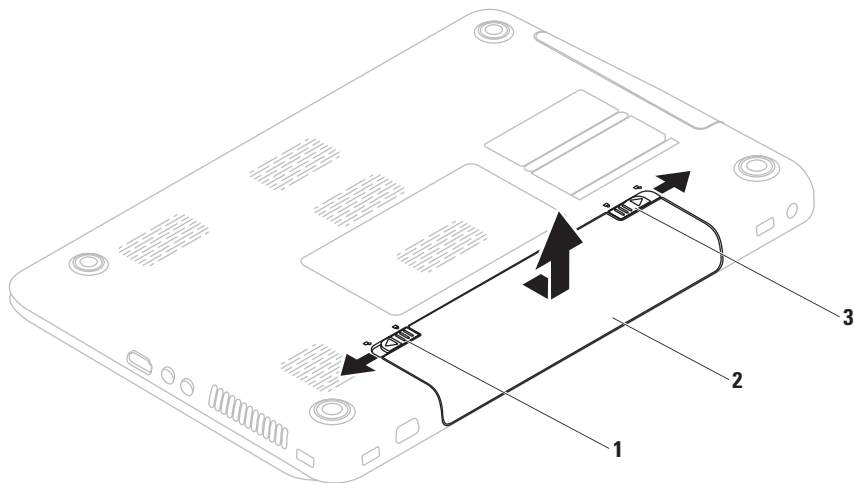

הסרה והחלפה של הסוללה

⚠ אזהרה: לפני שמתחילים לבצע הליך כלשהו בסעיף זה, יש לעקוב אחר הוראות הבטיחות שסופקו עם המחשב.

⚠ אזהרה: שימוש בסוללה שאינה תואמת עלול לגרום לשריפה או להתפוצצות. במחשב זה יש להשתמש בסוללה שנרכשה מ-Dell בלבד. אין להשתמש בסוללות ממחשבים אחרים.

⚠ אזהרה: לפני הסרת הסוללה, כבה את המחשב והסר את הכבלים החיצוניים (לרבות מתאם AC).

כדי להסיר את הסוללה:

1. כבה את המחשב והפוך אותו.
2. הסט את תפס השחרור ואת תפס הנעילה של הסוללה למצב לא נעול.
3. החלק את הסוללה והוצא אותה ממפרץ הסוללות.

כדי להחליף סוללה:

1. יישר את הלשוניות שעל-גבי הסוללה עם החריצים שבמפרץ הסוללה.
2. החלק את הסוללה לתוך מפרץ הסוללה, עד שתיכנס למקומה בנקישה.
3. הסט את תפס נעילת הסוללה למצב נעול.

1 נורית מחוון המצלמה — נדלקת כשהמצלמה פעילה. נורית לבנה קבועה מציינת פעילות של המצלמה.

2 מצלמה — מצלמה מובנית ללכידת וידאו, שיחות ועידה וצ'אט.

3 צג — הצג שלך עשוי להיות שונה בהתאם לאפשרויות שבחרת בעת רכישת המחשב. לקבלת מידע נוסף אודות צגים, עיין במדריך הטכנולוגיה של Dell בכוון הקשיח שברשותך או בכתובת support.dell.com/manuals.

תכונות הצג

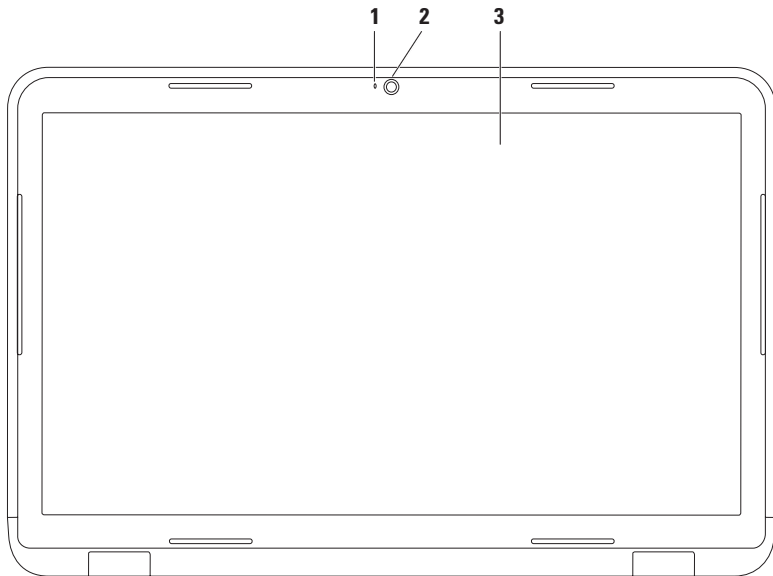

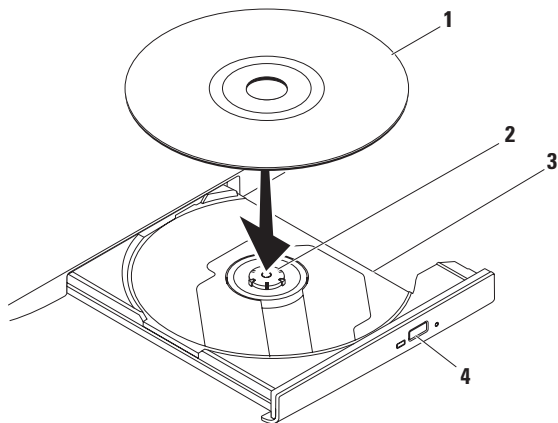

1 תקליטור

2 ציר הכונן

3 מגש כונן אופטי

4 לחצן פליטה

שימוש בכונן האופטי

△ התראה: בעת פתיחה או סגירה של מגש הכונן האופטי, אל תלחץ עליו כלפי מטה. כאשר הכונן אינו בשימוש, השאר את מגש הכונן האופטי סגור.

△ התראה: אל תזיז את המחשב בעת הפעלה או צריבה של תקליטור.

הכונן האופטי מפעיל או צורב תקליטורים, תקליטורי DVD ותקליטורי Blu-ray Disc. ודא שהצד המודפס או הכתוב פונה כלפי מעלה כאשר אתה מניח את התקליטורים במגש הכונן האופטי.

כדי להניח תקליטור בכונן האופטי:

1. לחץ על לחצן הפליטה בכונן האופטי.
2. משוך את מגש הכונן האופטי.
3. הנח את התקליטור, כשהתווית פונה כלפי מעלה, במרכז מגש הכונן האופטי והצמד את התקליטור לציר הכונן.
4. דחוף את מגש הכונן האופטי חזרה לתוך הכונן.

מרכז הניידות של Windows

1. לחץ על המקשים <X><  > כדי להפעיל את מרכז הניידות של Windows.
2. בשורת מקשי הפונקציה, בחר **Function Key** (מקש פונקציה) או **Multimedia Key** (מקש מולטימדיה).



 הפעלת הרצועה הקודמת או הפרק הקודם

 הפעלה או השתקה

 הפעלת הרצועה הבאה או הפרק הבא

 השתקת הקול

 הפחתה של עוצמת הקול

 הגברה של עוצמת הקול

מקשי בקרת המולטימדיה

מקשי בקרת המולטימדיה ממוקמים בשורת מקשי הפונקציה שבמקלדת. לשימוש בפקדי המולטימדיה, הקש על המקש הדרוש. באפשרותך להגדיר את התצורה של מקשי בקרת המולטימדיה שבמקלדת באמצעות **System Setup (BIOS) Utility** (תוכנית השירות להגדרת מערכת [BIOS]) או **מרכז הניידות של Windows**.

System Setup (BIOS) Utility (תוכנית השירות להגדרת מערכת [BIOS])

1. הקש על <F2> במהלך POST (בדיקה עצמית בהפעלה) כדי להיכנס ל-System Setup (BIOS) Utility (תוכנית השירות להגדרת מערכת [BIOS]).

2. ב-**Function Key Behavior** (התנהגות מקש הפונקציה), בחר **Multimedia Key First** (מקש מולטימדיה ראשון) או **Function Key First** (מקש פונקציה ראשון).

Multimedia Key First (מקש מולטימדיה ראשון) — זו תהיה אפשרות ברירת המחדל. לחץ על כל מקש מולטימדיה כדי לבצע את הפעולה המשויכת. כדי להשתמש במקש פונקציה, הקש <Fn> + מקש הפונקציה הדרוש.

Function Key First (מקש פונקציה ראשון) — לחץ על כל מקש פונקציה כדי לבצע את הפעולה המשויכת.

כדי להשתמש במקש מולטימדיה, הקש <Fn> + מקש המולטימדיה הדרוש.

 **הערה:** אפשרות **Multimedia Key First** (מקש מולטימדיה ראשון) פעילה במערכת ההפעלה בלבד.

סיבוב

מאפשר לך לסובב את התוכן הפעיל במסך. תכונת הסיבוב כוללת:

פיתול — מאפשר לך לסובב תוכן באופן פעיל באמצעות שתי אצבעות כאשר אצבע אחת מעוגנת והשנייה מסובבת.

בעודך משאיר את האגודל במקום, הזז את האצבע המורה באופן קשתי לימין או לשמאל כדי לסובב את הפריט הרצוי עם כיוון השעון או נגד כיוון השעון.



זום

מאפשר לך להגדיל או להקטין את תוכן המסך. תכונת הזום כוללת:

צביטה — מאפשרת לך להתקרב או להתרחק על ידי הרחקת שתי האצבעות או הצמדתן יחד על מקלדת המגע.

זום להגדלה:

הרחק שתי אצבעות כדי להגדיל את התצוגה של החלון הפעיל.

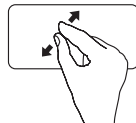

זום להקטנה:

הצמד שתי אצבעות כדי להקטין את התצוגה של החלון הפעיל.

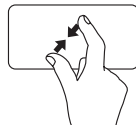

פעולות מקלדת המגע

גלילה

מאפשרת לך לגלול בתוכן. תכונת הגלילה כוללת:

גלילה אנכית אוטומטית — מאפשרת לך לגלול מעלה או מטה בחלון הפעיל.

הזז שתי אצבעות למעלה או למטה בקצב מהיר כדי להפעיל את הגלילה האנכית האוטומטית. הקש על מקלדת המגע כדי לעצור את הגלילה האוטומטית.

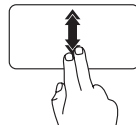

גלילה אופקית אוטומטית — מאפשרת לך לגלול שמאלה או ימינה בחלון הפעיל.

הזז שתי אצבעות לכיוון שמאל או ימין בקצב מהיר כדי להפעיל את הגלילה האופקית האוטומטית. הקש על מקלדת המגע כדי לעצור את הגלילה האוטומטית.

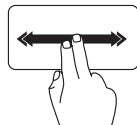



לחיצה מהירה

מאפשרת לך לדפדף קדימה או אחורה בתוכן בהתאם לכיוון הלחיצה.

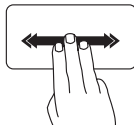
הזז שלוש אצבעות במהירות בכיוון הרצוי כדי להפוך את התוכן בחלון הפעיל.



-
- 1  **לחצן ונורית הפעלה** — מפעילים ומכבים את המחשב בעת לחיצה. האור בלחצן מציין את מצבי ההפעלה. לקבלת מידע נוסף אודות לחצן מחוון ההפעלה, ראה "נוריות מצב ומחוונים" בעמוד 30.
-
- 2 **שורת מקשי הפונקציה** — מקש הפעלת או ניטרול האלחוט, מקשי הגדלת והפחתת הבהירות, מקשי המולטימדיה מקש ההפעלה והניטרול של מקלדת המגע ממוקמים בשורה זו. לקבלת מידע נוסף אודות מקשי המולטימדיה, ראה "מקשי בקרת המולטימדיה" בעמוד 36.
-
- 3 **מקלדת מגע** — מספקת את הפונקציונליות של עכבר לצורך הזזת הסמן, גרירה או הזזה של פריטים נבחרים ולחיצה שמאלית באמצעות הקשה על המשטח. מקלדת המגע תומכת בתכונות גלילה, זום וסיבוב. כדי לשנות את הגדרות מקלדת המגע, לחץ לחיצה כפולה על הסמל **Dell Touch Pad** (מקלדת המגע של Dell) באזור ההודעות של שולחן העבודה. לקבלת מידע נוסף, עיין ב"מחוות מקלדת מגע" בעמוד 34.
- הערה:** כדי לאפשר או לנטרל את מקלדת המגע, לחץ על המקש  בשורת מקשי הפונקציה שבמקלדת.
-
- 4 **לחצני מקלדת מגע (2)** — מספקים פונקציות של לחיצה ימנית ולחיצה שמאלית בדומה לעכבר.
-

תכונות של בסיס המחשב והמקלדת

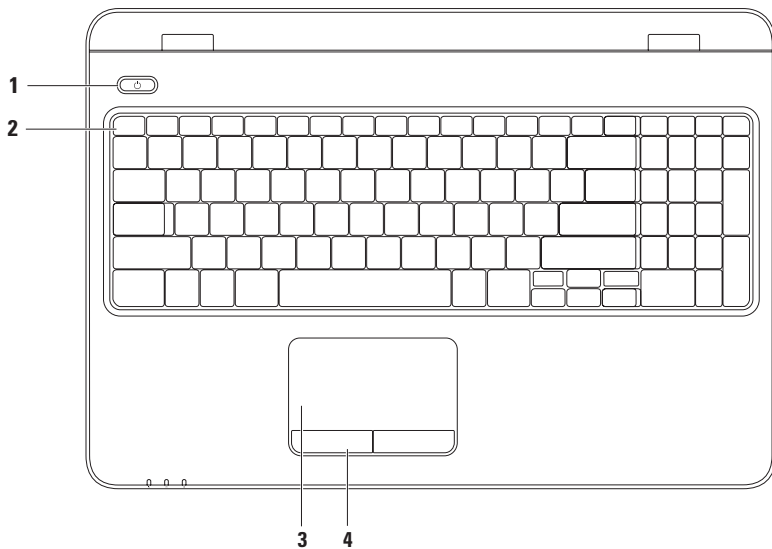

נורית לחצן הפעלה/נורית מחוון הפעלה

מצב נורית מחוון	מצבי המחשב
לבן קבוע	מופעל
לבן מהבהב	מצב המתנה
כבוי	כבוי/מצב שינה

 **הערה:** למידע בנוגע לבעיות חשמל, ראה "בעיות חשמל" בעמוד 48.

נוריות מצב ומחווניים

נורית מצב סוללה

רמת טעינת הסוללה	מצבי המחשב	מצב נורית מחוון	
$\leq 98\%$	מופעל/מצב המתנה/כבוי/ מצב שינה	לבן קבוע	מתאם AC
$> 98\%$	מופעל/מצב המתנה/כבוי/ מצב שינה	כבוי	
$\leq 10\%$	מופעל/מצב המתנה	כתום קבוע	סוללה
$> 10\%$	מופעל/מצב המתנה/כבוי/ מצב שינה	כבוי	
$\leq 10\%$	כבוי/מצב שינה		

 הערה: הסוללה נטענת כאשר המחשב מופעל באמצעות מתאם AC.

תכונות בחזית המחשב



1  **נורית מחוון הפעלה** — מציינת את מצב ההפעלה. לקבלת מידע נוסף אודות נורית מחוון ההפעלה, ראה "נוריות מצב ומחוונים" בעמוד 30.

2  **נורית פעילות הכונן הקשיח** — מאירה כאשר המחשב קורא או כותב נתונים. נורית לבנה קבועה מציינת פעילות של הכונן הקשיח.

התראה: כדי למנוע אובדן נתונים, לעולם אל תכבה את המחשב כאשר נורית הפעילות של הכונן הקשיח דולקת. 

3  **נורית מצב הסוללה** — מציינת את מצב הטעינה של הסוללה. לקבלת מידע נוסף אודות נורית מצב הסוללה, ראה "נוריות מצב ומחוונים" בעמוד 30.

הערה: הסוללה נטענת כאשר המחשב מופעל באמצעות מתאם AC.

4 **מיקרופון** — מספק צליל איכותי לשיחות ועידה בווידאו ולהקלטת קול.

תכונות בגב המחשב

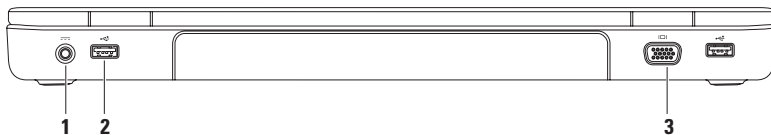

1  מחבר מתאם AC — מתחבר למתאם AC כדי לספק מתח למחשב ולטעון את הסוללה.

2  מחברי USB 2.0 (2) — מתחברים להתקני USB, כגון עכבר, מקלדת, מדפסת, כונן חיצוני או נגן MP3.

3  מחבר VGA — מתחבר לצג או למקרן.

1  מחבר USB 2.0 — מתחבר להתקני USB, כגון עכבר, מקלדת, מדפסת, כונן חיצוני או נגן .MP3

2  מחבר מיקרופון/כניסת שמע — מתחבר למיקרופון או לאות קלט לשימוש עם תוכניות שמע.

3  מחבר יציאת שמע/ אוזניות — מתחבר לאוזניות או למערכת קול עם אספקת חשמל.

4  מחבר HDMI — מתחבר לטלוויזיה עבור אותות שמע ווידאו 5.1.
הערה: קריאה של אות הווידאו בלבד, בעת שימוש בצג.

מבט משמאל

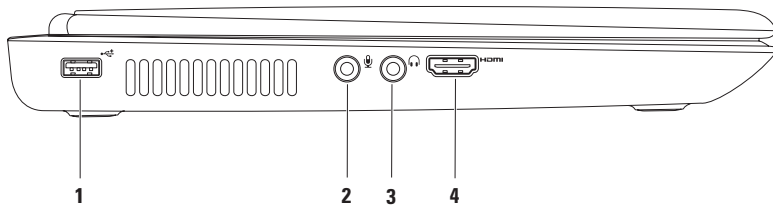

-
- 1 קורא כרטיס מדיה 7 ב-1** — מספק אפשרות מהירה ונוחה לעיין ולשתף בתמונות דיגיטליות, מוסיקה, סרטי וידאו, ומסמכים המאוחסנים בכרטיסי זיכרון. 
- הערה:** המחשב מסופק עם כרטיס פלסטיק ריק המותקן בחריץ של כרטיס המדיה. כרטיסים ריקים מגנים על החריצים מפני אבק וחלקיקים אחרים. שמור את הכרטיס הריק לשימוש למקרה ששום כרטיס מדיה אינו מותקן בחריץ. ייתכן שכרטיסים ריקים ממחשבים אחרים לא יתאימו למחשב שלך.
-
- 2 כונן אופטי** — מפעיל או צורב תקליטורים, תקליטורי DVD ותקליטורי Blu-ray Disc. לקבלת מידע נוסף, ראה "שימוש בכונן האופטי" בעמוד 38.
-
- 3 תאורת כונן אופטי** — מהבהב בעת לחיצה על לחצן הפליטה של הכונן האופטי או כאשר אתה מכניס דיסק והכונן קורא אותו.
-
- 4 לחצן פליטה של הכונן האופטי** — פותח את מגש הכונן האופטי בעת לחיצה עליו.
-
- 5 מחבר eSATA/USB משולב** — מתחבר להתקני אחסון תואמי eSATA (כגון כוננים קשיחים חיצוניים או כוננים אופטיים) או התקני USB (כגון עכבר, מקלדת, מדפסת, כונן חיצוני או נגן MP3). 
-
- 6 מחבר רשת** — מחבר את המחשב שלך לרשת או התקן פס רחב, אם אתה משתמש ברשת קוויית. 
-
- 7 חריץ כבל אבטחה** — מאפשר חיבור למחשב של כבל אבטחה מסחרי. **הערה:** לפני רכישת כבל אבטחה, ודא שהוא מתאים לחריץ כבל האבטחה שבמחשב.
-

שימוש במחשב המחברת Inspiron

סעיף זה מספק מידע אודות התכונות הזמינות במחשב המחברת Inspiron.

מבט מימין

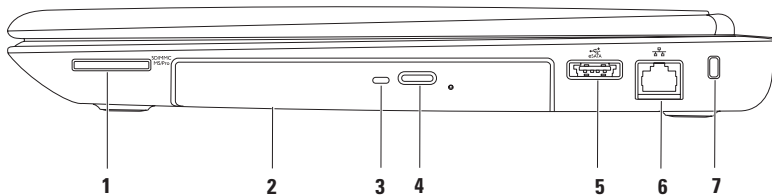

כדי להשתמש ב-Dell Digital Delivery:

1. ודא שאתה מחובר לאינטרנט (ראה "התחברות לאינטרנט (אופציונלי)" בעמוד 18).
2. בחלון של Dell Digital Delivery, לחץ על Download Now (הורד כעת).
3. פעל לפי ההוראות המופיעות על-גבי המסך. ברוב המקרים, הורדת התוכנות מסתיימת בתוך דקות ספורות. המשך של תהליך ההורדה משתנה בהתאם למספר היישומים שרכשת. לאחר השלמת תהליך ההתקנה של התוכנות, היישום Dell Digital Delivery מיידע אותך על כך ומבקש ממך לסגור את חלון היישום. ניתן לגשת אל היישומים החדשים שהותקנו באמצעות תפריט **התחל** .

התקנת תוכנות באמצעות Dell Digital Delivery

 **הערה:** ייתכן ש-Dell Digital Delivery לא יהיה זמין בכל האזורים.

 **הערה:** Dell Digital Delivery נתמך רק במערכות הפעלה של Windows 7.

ייתכן שחלק מהתוכנות שרכשת לא יהיו מותקנות מראש במחשב. היישום Dell Digital Delivery המותקן במחשב מוריד ומתקין את התוכנות שרכשת, ומשלים את תהליך ההגדרה.



 **הערה:** אם היישום Dell Digital Delivery אינו מותקן במחשב, באפשרותך להוריד ולהתקין אותו מהכתובת support.dell.com/support/downloads.

היישום Dell Digital Delivery מופעל באופן אוטומטי כאשר אתה מתחבר לאינטרנט לאחר ההפעלה מחדש הראשונה של המחשב. היישום מזהה את תצורת החומרה באופן אוטומטי, ולאחר מכן מוריד ומתקין את התוכנות שרכשת.

כמו כן, באפשרותך לדחות את ביצוע ההורדות למועד נוח יותר, או להתקין תוכנות מחדש. אין צורך ליצור מדיית גיבוי של התוכנות, מכיוון שניתן להוריד את התוכנות בכל עת באמצעות היישום Dell Digital Delivery.

להפעלת היישום Dell Digital Delivery, לחץ על  ← כל התוכניות ← Dell ← Dell **Digital Delivery** או לחץ לחיצה כפולה על הסמל של Dell Digital Delivery באזור  ההודעות של שולחן העבודה.

Windows® 7

1. שמור וסגור את כל הקבצים הפתוחים וצא מכל התוכניות הפתוחות.
2. לחץ על **התחל**  ← **לוח הבקרה**.
3. בתיבת החיפוש, הקלד **רשת**, ולאחר מכן לחץ על **מרכז הרשת והשיתוף** ← **הגדר חיבור חדש** או **רשת חדשה** ← **התחבר לאינטרנט**.
החלון **התחברות לאינטרנט** מופיע.
-  **הערה:** אם אינך יודע באיזה סוג של חיבור לבחור, לחץ על **עזור לי לבחור** או צור קשר עם ספק שירותי האינטרנט.
4. פעל על פי ההוראות שעל-גבי המסך והשתמש בפרטי ההגדרות שסיפק לך ספק השירות כדי להשלים את ההגדרה.

הגדרת חיבור האינטרנט

ספקי שירותי האינטרנט (ISP) והצעותיהם משתנים ממדינה למדינה. צור קשר עם ספק שירותי האינטרנט שלך לקבלת מידע על הצעות הזמינות במדינה שלך.

אם אינך מצליח להתחבר לאינטרנט אך התחברת בעבר בהצלחה, ייתכן שיש בעיה אצל ספק השירות. פנה אל ספק שירותי האינטרנט וברר מהו מצב השירות, או נסה להתחבר שוב מאוחר יותר.

הכן את המידע מספק השירות בהישג יד. אם אין לך ספק שירות, האשף **התחברות לאינטרנט** יכול לסייע לך להשיג אחד.

כדי להגדיר את חיבור האינטרנט:

Windows Vista®

1. שמור וסגור את כל הקבצים הפתוחים וצא מכל התוכניות הפתוחות.

2. לחץ על **התחל**  ← **לוח הבקרה**.

3. בתיבת החיפוש, הקלד **רשת**, ולאחר מכן לחץ על **מרכז הרשת והשיתוף** ← **הגדר חיבור או רשת** ← **התחבר לאינטרנט**. מופיע החלון **התחבר לאינטרנט**.

 **הערה:** אם אינך יודע באיזה סוג של חיבור לבחור, לחץ על **עזור לי לבחור** או צור קשר עם ספק שירותי האינטרנט.

4. פעל על פי ההוראות שעל-גבי המסך והשתמש בפרטי ההגדרות שסיפק לך ספק השירות כדי להשלים את ההגדרה.

Windows® 7

1. ודא שהאלחוט מאופשר במחשב שלך (ראה "איפשור או ניטרול האלחוט" בעמוד 14).
2. שמור וסגור את כל הקבצים הפתוחים וצא מכל התוכניות הפתוחות.
3. לחץ על **התחל**  ← **לוח הבקרה**.
4. בתיבת החיפוש, הקלד **רשת**, ולאחר מכן לחץ על **מרכז הרשת והשיתוף** ← **התחבר לרשת**.
5. בצע את ההוראות המופיעות על-גבי המסך כדי להשלים את ההגדרה.

הגדרת חיבור אלחוטי

-  **הערה:** להגדרת הנתב האלחוטי שלך, עיין בתיעוד המצורף לנתב שלך.
- לפני שתוכל להשתמש בחיבור אינטרנט אלחוטי, עליך להתחבר אל הנתב האלחוטי. להגדרת החיבור לנתב האלחוטי:

Windows Vista®

1. ודא שהאלחוט מאופשר במחשב שלך (ראה "איפשור או ניטרול האלחוט" בעמוד 14).
2. שמור וסגור את כל הקבצים הפתוחים וצא מכל התוכניות הפתוחות.
3. לחץ על **התחל**  ← **התחבר אל**.
4. בצע את ההוראות המופיעות על-גבי המסך כדי להשלים את ההגדרה.

התחברות לאינטרנט (אופציונלי)

כדי להתחבר לאינטרנט, נדרש מודם או חיבור רשת חיצוני וכן ספק שירותי אינטרנט (ISP).

אם מודם USB חיצוני או מתאם WLAN אינם נכללים בהזמנתך המקורית, ניתן לרכוש אותם באתר של Dell בכתובת www.dell.com.

הגדרת חיבור קווי

- אם אתה משתמש בהתקשרות בחיוג, חבר את קו הטלפון למודם ה-USB החיצוני האופציונלי ולשקע הטלפון בקיר, לפני הגדרת החיבור לאינטרנט.
 - אם אתה משתמש בחיבור מודם DSL או כבלים/לוויין, פנה לספק השירות או לחברת הסלולר לקבלת הוראות התקנה.
- כדי להשלים את הגדרת חיבור האינטרנט הקווי, פעל בהתאם להוראות שבפרק "הגדרת חיבור האינטרנט" בעמוד 20.

כדי לאפשר את הצג האלחוטי:

 **1.** לחץ על סמל Intel® Wireless Display (הצג האלחוטי של Intel) שעל-גבי שולחן העבודה.

יופיע החלון **Intel® Wireless Display** (הצג האלחוטי של Intel).

2. בחר באפשרות **Connect to Existing Adapter** (התחבר למתאם קיים).

 **הערה:** תצוגת האלחוט עלולה להתנתק בעת התאמת המחשב עם התקן Bluetooth. לשחזור תצוגת האלחוט, חבר מחדש את תצוגת האלחוט לאחר ביצוע ההתאמה עם התקן ה-Bluetooth.

 **הערה:** להורדה והתקנה של מנהל ההתקן העדכני עבור "Intel Wireless Display Connection Manager", עבור אל הכתובת **support.dell.com/support/downloads**

 **הערה:** לקבלת מידע נוסף אודות הצג האלחוטי, עיין בתיעוד של מתאם הצג האלחוטי.

התקנת צג אלחוטי (אופציונלי)

 **הערה:** ייתכן שלא בכל המחשבים תהיה תמיכה בתכונה של צג אלחוטי. לקבלת מידע אודות דרישות החומרה והתוכנה להגדרת צג אלחוטי, בקר בכתובת www.intel.com.

תכונת הצג האלחוטי של Intel® מאפשרת לך לשתף את תצוגת המחשב במכשיר טלוויזיה, ללא שימוש בכבלים. עליך לחבר לטלוויזיה מתאם צג אלחוטי לפני הגדרת הצג האלחוטי.

 **הערה:** מתאם הצג האלחוטי אינו מצורף למחשב שלך ויש לרכוש אותו בנפרד.

אם המחשב שברשותך תומך בתכונת הצג האלחוטי, סמל הצג האלחוטי של Intel®  יהיה זמין בשולחן העבודה של Windows.

כדי להגדיר את הצג האלחוטי:

1. ודא שהמחשב שלך מופעל.
2. ודא שהאלחוט מאופשר (ראה "איפשור או ניטרול האלחוט" בעמוד 14).
3. חבר את מתאם הצג האלחוטי לטלוויזיה.
4. הפעל את הטלוויזיה.
5. בחר את מקור הווידאו המתאים לטלוויזיה שלך, כגון HDMI1, HDMI2, או S-Video.
6. לחץ על סמל Intel® Wireless Display  (הצג האלחוטי של Intel) שעל-גבי שולחן העבודה.
יופיע החלון Intel® Wireless Display (הצג האלחוטי של Intel).
7. בחר באפשרות **Scan for available displays** (סרוק אחר צגים זמינים).
8. בחר במתאם הצג האלחוטי שלך מתוך הרשימה **Detected wireless displays** (צגים אלחוטיים מזוהים).
9. הזן את קוד האבטחה שמופיע בטלוויזיה שלך.

הערה: תכונת האלחוט זמינה במחשב שברשותך רק אם הזמנת כרטיס WLAN בזמן הרכישה. לקבלת מידע נוסף אודות הכרטיסים הנתמכים על ידי המחשב, ראה "מפרטים" בעמוד 80.

כדי לאפשר את האלחוט:

1. ודא שהמחשב שלך מופעל.
2. לחץ על מקש האלחוט  בשורת מקשי הפונקציה שבמקלדת. יוצג אישור של הבחירה שלך על-גבי המסך.

איפשור האלחוט

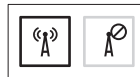

ניטרול האלחוט



כדי לנטרל את האלחוט:

לחץ שנית על מקש האלחוט  בשורת מקשי הפונקציה שבמקלדת כדי לכבות את הרדיו.

הערה: מקש האלחוט מאפשר לך לכבות במהירות את כל התקני הרדיו האלחוטיים שלך (Wi-Fi ו-Bluetooth®), בדומה למצב שבו אתה נדרש להשבית את כל התקני הרדיו האלחוטיים במהלך טיסה.

איפשור או ניטרול האלחוט (אופציונלי)

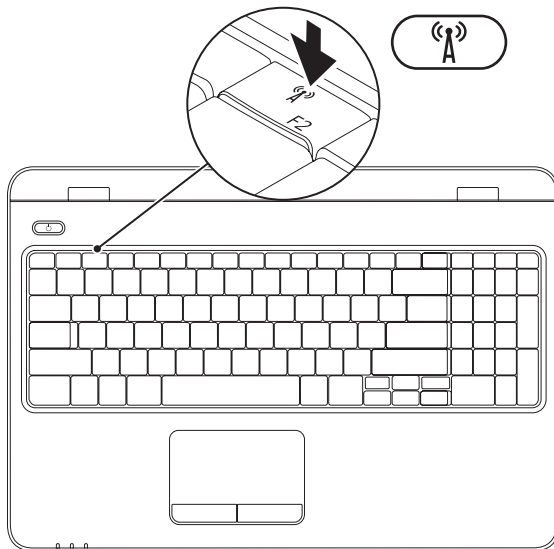

התקנת מחשב המחברת של Inspiron

מפרץ סוללה	1
כרטיס SIM	2
חריץ לכרטיס SIM	3

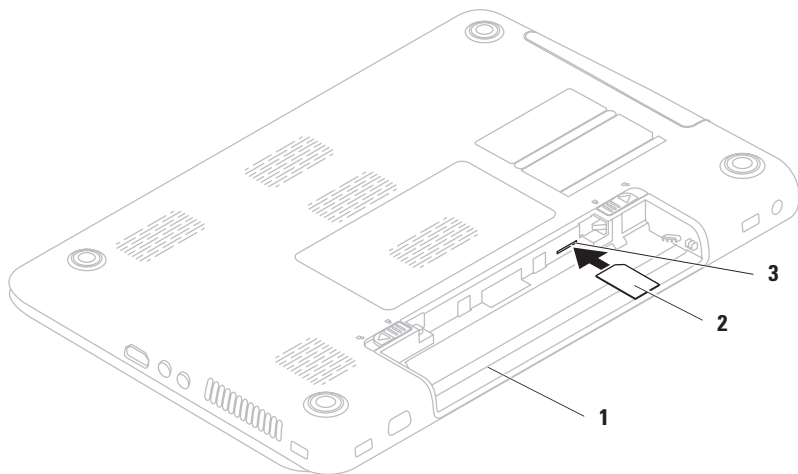

התקנת כרטיס ה-SIM (אופציונלי)

△ התראה: אל תכניס כרטיס SIM לתוך חריץ כרטיס ה-SIM אם לא רכשת את מחשב עם כרטיס פס רחב נייד. הכנסת הכרטיס עלולה לגרום לכך שהמחשב יהפוך לבלתי שמיש ותצריך תיקון על ידי טכנאי שירות. עיין בחשבונית הרכישה כדי לבדוק אם רכשת כרטיס פס רחב נייד.

✍ **הערה:** אין צורך בהתקנת SIM אם אתה משתמש בכרטיס EVDO כדי לגשת לאינטרנט. התקנה של כרטיס מודול זיהוי למנוי (SIM) במחשב מאפשר לך להתחבר לאינטרנט. כדי לקבל גישה לאינטרנט, עליך להיות בטווח הרשת של ספק השירותים הסלולאריים.

להתקנת כרטיס ה-SIM:

1. כבה את המחשב.
2. הסר את הסוללה (ראה "הסרת והחלפת הסוללה" בעמוד 42).
3. במפרץ הסוללות, הכנס את כרטיס ה-SIM לתוך חריץ כרטיס ה-SIM.
4. החזר את הסוללה למקומה (ראה "הסרת והחלפת הסוללה" בעמוד 42).
5. הפעל את המחשב.

להסרת כרטיס ה-SIM, לחץ ושחרר את כרטיס ה-SIM.

כדי ליצור מדיה להתאוששות המערכת:

1. ודא שמתאם ה-AC מחובר (ראה "חיבור מתאם AC" בעמוד 6).
 2. הכנס את התקליטור או מפתח ה-USB למחשב.
 3. לחץ על **התחל**  ← **תוכניות** ← **Dell DataSafe Local Backup**.
 4. לחץ על **יצירת מדיה להתאוששות**.
 5. עקוב אחר ההוראות המופיעות על-גבי המסך.
-  **הערה:** לקבלת מידע נוסף על שימוש במדיה להתאוששות המערכת, ראה "מדיה להתאוששות מערכת" בעמוד 65.

יצירת מדיה להתאוששות המערכת (מומלץ)

הערה: מומלץ ליצור מדיה להתאוששות המערכת מייד לאחר התקנת Microsoft Windows. 

ניתן להשתמש במדיה להתאוששות המערכת כדי לשחזר את המחשב למצב ההפעלה שבו היה בעת הרכישה, ובו-בזמן לשמר קובצי נתונים (ללא צורך בתקליטור מערכת ההפעלה). באפשרותך להשתמש במדיה להתאוששות המערכת אם שינויים בחומרה, תוכנה, מנהלי ההתקן או הגדרות מערכת אחרות הותירו את המחשב במצב הפעלה בלתי רצוי.

כדי ליצור מדיה להתאוששות המערכת יש צורך בפריטים הבאים:

• Dell DataSafe Local Backup

• מפתח USB בעל קיבולת של 8 ג'יגה-בתים לכל הפחות או DVD-R/DVD+ R/Blu-ray Disc™

הערה: Dell DataSafe Local Backup אינו תומך בתקליטורים לצריבה חוזרת. 

התקן את מערכת ההפעלה

התצורה של מחשב Dell שברשותך מוגדרת מראש עם מערכת ההפעלה שבחרת בזמן הרכישה.

התקן את Microsoft Windows

להתקנת Microsoft® Windows® בפעם הראשונה, עקוב אחר ההוראות המופיעות על-גבי המסך. חובה לבצע שלבים אלה והשלמתם עשויה להימשך זמן מה. מסכי ההתקנה של Windows ינחו אותך לאורך מספר הליכים, לרבות הסכמה לתנאי הרישיון, הגדרת ההעדפות והגדרה של חיבור אינטרנט.

התראה: אין להפריע לתהליך ההתקנה של מערכת ההפעלה. הפרעה עלולה לגרום לכך שהמחשב יהפוך לבלתי שמיש ויהיה עליך להתקין מחדש את מערכת ההפעלה. 

הערה: להבטחת ביצועים מיטביים של המחשב, מומלץ להוריד ולהתקין את גרסת BIOS ומנהלי ההתקן העדכניים ביותר עבור המחשב שלך הזמינים באתר support.dell.com. 

הערה: לקבלת מידע נוסף על מערכת ההפעלה והתכונות, בקר בכתובת support.dell.com/MyNewDell. 

התקן את Ubuntu

להתקנת Ubuntu® בפעם הראשונה, פעל בהתאם להוראות המופיעות על-גבי המסך. עיין בתיעוד של Ubuntu לקבלת מידע נוסף הספציפי למערכת ההפעלה.

לחץ על לחצן ההפעלה

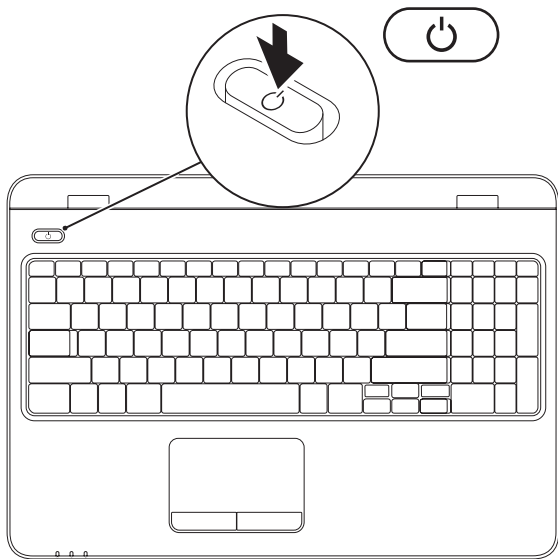

חיבור כבל הרשת (אופציונלי)

כדי להשתמש בחיבור רשת קווי, חבר את כבל הרשת.

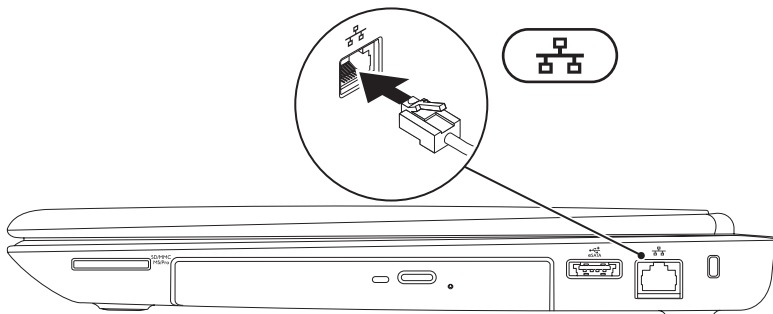

חיבור מתאם AC

חבר את מתאם AC למחשב ולאחר מכן חבר אותו לשקע חשמל או למגן מפני נחשולי מתח.

אזהרה: מתאם ה-AC מתאים לשקעי חשמל שונים ברחבי העולם. עם זאת, במדינות שונות ישנם מחברי חשמל ומפצלים חשמליים שונים. שימוש בכבל לא תואם או חיבור לא נכון של הכבל למפצל או לשקע חשמל עלולים לגרום לשריפה או לנזק בלתי הפיך למחשב שלך. ⚠

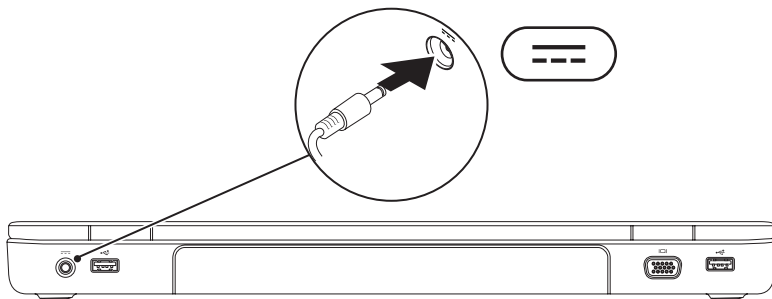

התקנת מחשב המחברת של Inspiron

 אזהרה: אין לחסום את פתחי האוורור, להכניס לתוכם חפצים או לאפשר לאבק להצטבר בהם. כאשר מחשב Dell™ פועל, אין להניח אותו בסביבה ללא זרימת אוויר נאותה, כגון מזוודה סגורה. הגבלת זרימת האוויר עלולה לגרום לנזק למחשב או לגרום לשריפה. כאשר המחשב מתחמם, הוא מפעיל את המאוורר. רעש המאוורר הוא רעש תקין ואינו מצביע על בעיה במאוורר או במחשב.

 התראה: הנחה או הערמה של חפצים כבדים או חדים על המחשב עלולה לגרום נזק בלתי הפיך למחשב.

סעיף זה מספק מידע על התקנת מחשב המחברת מדגם Inspiron שברשותך.

לפני התקנת המחשב

בעת מיקום המחשב, ודא שאתה מאפשר גישה קלה למקור חשמל, אוורור מתאים ומשטח ישר שעליו יונח המחשב.

הגבלת זרימת האוויר סביב מחשב המחברת מדגם Inspiron שברשותך עלולה לגרום להתחממות יתר של המחשב. כדי למנוע התחממות יתר, הקפד להשאיר מרווח של לפחות 10.2 ס"מ (4 אינץ') בצדו האחורי של המחשב ומרווח של לפחות 5.1 ס"מ (2 אינץ') בכל הצדדים האחרים. לעולם אל תמקם את המחשב בחלל סגור, כגון ארון או מגירה, כאשר הוא מופעל.

68	קבלת עזרה	49	בעיות זיכרון
69	תמיכה טכנית ושירות לקוחות	50	נעילות ובעיות תוכנה
69	DellConnect™	52	שימוש בכלי תמיכה
70	שירותים מקוונים		Dell Support Center
71	שירות מצב ההזמנות האוטומטי	52	(מרכז התמיכה של Dell)
71	מידע על המוצר		My Dell Downloads
	החזרת פריטים לתיקון במסגרת	53	(ההורדות של Dell שלי)
72	האחריות או לקבלת זיכוי	54	הודעות מערכת
74	לפני שתתקשר		Hardware Troubleshooter
76	פנייה אל Dell	56	(פותר בעיות החומרה)
78	איתור מידע ומשאבים נוספים		Dell Diagnostics
80	מפרט	57	(תוכנית האבחון של Dell)
88	נספח	61	שחזור מערכת ההפעלה
	מידע עבור NOM, או Official Mexican Standard	62	שחזור המערכת
	(התקנים המקסיקניים	63	Dell DataSafe Local Backup
88	(הרשמיים) (במקסיקו בלבד)	65	מדיית שחזור המערכת
89	אינדקס		Dell Factory Image Restore
		66	(שחזור תמונת היצרן של Dell)

תוכן עניינים

28	תכונות בגב המחשב
29	תכונות בחזית המחשב
30	נוריות מצב ומחוננים
32	תכונות של בסיס המחשב והמקלדת
34	פעולות מקלדת המגע
36	מקשי בקרת המולטימדיה
38	שימוש בכונן האופטי
40	תכונות הצג
42	הסרה והחלפה של הסוללה
44	תכונות התוכנה
45	Dell DataSafe Online Backup
46	Dell Dock
47	פתרון בעיות
47	קודי צפצוף
48	בעיות רשת
48	בעיות הפעלה

5	התקנת מחשב המחברת של Inspiron
5	לפני התקנת המחשב
6	חיבור מתאם AC
7	חיבור כבל הרשת (אופציונלי)
8	לחץ על לחצן ההפעלה
9	התקן את מערכת ההפעלה
	יצירת מדיה להתאוששות המערכת (מומלץ)
10	
12	התקנת כרטיס ה-SIM (אופציונלי)
14	איפשור או ניטרול האלחוט (אופציונלי)
16	התקנת צג אלחוטי (אופציונלי)
18	התחברות לאינטרנט (אופציונלי)
	התקנת תוכנות באמצעות Dell Digital Delivery
22	
24	שימוש במחשב המחברת Inspiron
24	מבט מימין
26	מבט משמאל

הערות, התראות ואזהרות

 **הערה:** "הערה" מציינת מידע חשוב המסייע להשתמש במחשב ביתר יעילות.

 **התראה:** "התראה" מציינת נזק אפשרי לחומרה או אובדן נתונים, ומסבירה כיצד ניתן למנוע את הבעיה.

 **אזהרה:** "אזהרה" מציינת אפשרות של נזק לרכוש, פגיעה גופנית או מוות.

אם רכשת מחשב Dell™ n Series, כל התייחסות במסמך זה למערכות ההפעלה Microsoft® Windows® אינה רלוונטית. פריט זה משלב טכנולוגיה להגנה מפני העתקה המוגנת בפטנטים בארה"ב וזכויות קניין רוחני אחרות של Rovi Corporation. אין לבצע במוצר הנדסה לאחור ואין לפרקו.

**המידע במסמך זה נתון לשינויים ללא הודעה מראש.
© 2010 Dell Inc. כל הזכויות שמורות.**

ח איסור מוחלט על שעתוק חומרים אלה, בכל דרך שהיא, ללא קבלת רשות בכתב מאת Dell Inc.

סימנים מסחריים הנמצאים בשימוש בטקסט זה: Dell, Dell Inc., Dell Connect-ו-Intel Corporation, Intel, Pentium-ו-Centrino הם סימנים מסחריים רשומים ו-Core הוא סימן מסחרי של Intel Corporation בארצות הברית ובארצות אחרות; Microsoft, Windows, Windows Vista ו-OSML לחצן ההפעלה של Windows Vista הם סימנים מסחריים או סימנים מסחריים רשומים של Microsoft Corporation בארצות הברית ו/או ארצות אחרות; AMD Athlon, AMD Turion, AMD Phenom ו-ATI Mobility Radeon הם סימנים מסחריים של AMD Advanced Micro Devices, Inc.; Blu-ray Disc הוא סימן מסחרי של Blu-ray Disc Association; Bluetooth הוא סימן מסחרי רשום בבעלות Bluetooth SIG, Inc. ונמצא בשימוש של Dell ברישיון.

סימנים מסחריים ושמות מסחריים אחרים המוזכרים במסמך זה מתייחסים לישויות הטוענות לבעלות על אותם סימנים ושמות או למוצרים שלהן. Dell Inc. מוותרת על כל עניין קנייני בסימנים מסחריים ושמות מסחריים פרט לאלה שבבעלותה.

A04 מהדורה

מספר חלק CVR65

אוקטובר 2010

INSPIRON™

מדריך התקנה

סוג תקינה: P10F001 ;P10F002

דגם תקינה: סדרה P10F

INSPIRON™

מדריך התקנה

